

Recinzioni mobili da cantiere e accessori pag 2



Transenne zincate, in PP e dissuasori pag 10



Rete per recinzioni pag 16



Gabbioni e rete paramassi pag 22

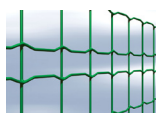

Reti marchio Cavatorta  pag 24



Pali e accessori per recinzioni pag 36



Fili zincati e plasticati marchio Cavatorta  pag 39



Recinzioni residenziali e cancelli pag 42

Recinzioni mobili da cantiere

RECINZIONE MOBILE ZINCATA 4 TUBI - STANDARD

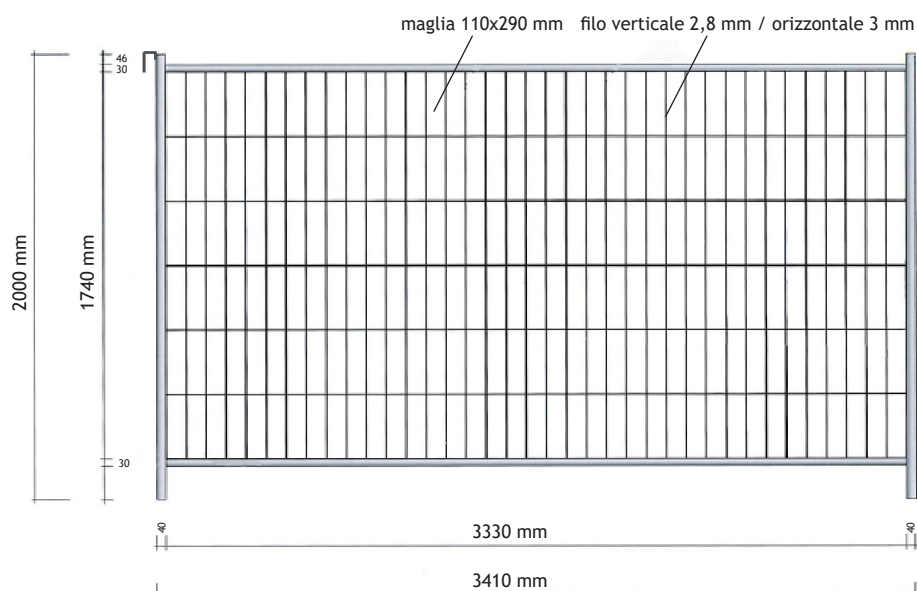

Cartellini in PVC personalizzati

Art.	Mis. cm	€/cad
CART	50x10	2,50



Art.	Descrizione	Maglia mm	Filo rete mm	Conf.	Peso kg	€/cad
EP190	- nr. 2 tubi verticali zincati Ø40x0.9 lung. 2000 mm - nr. 2 tubi orizzontali zincati Ø30x0.9 lung. 3380 mm - nr. 1 pannello rete zincata mm 333x1740	110x290 mm	3 mm orizz. 2,8 mm vertic.	35 pz	14 kg ca.	55,50

Le misure possono variare a seconda delle esigenze produttive

2

RECINZIONE MOBILE ZINCATA 4 TUBI - BASIC

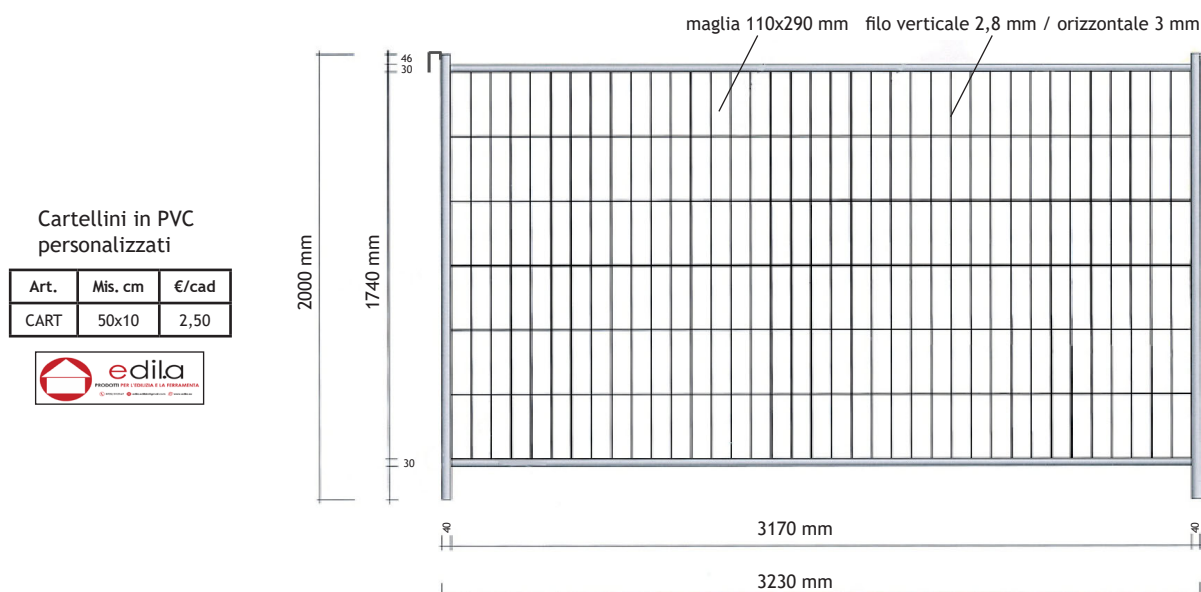

Cartellini in PVC personalizzati

Art.	Mis. cm	€/cad
CART	50x10	2,50



Art.	Descrizione	Maglia mm	Filo rete mm	Conf.	Peso kg	€/cad
EP190-B	- nr. 2 tubi vert. zincati Ø40x0.9 lung. 2000 mm - nr. 2 tubi orizz. zincati Ø30x0.9 lung. 3220 mm - nr. 1 pannello rete zincata mm 3170x1740	110x290 mm	3 mm orizz. 2,8 mm vertic.	35 pz	10 kg ca.	53,60

Le misure possono variare a seconda delle esigenze produttive

Recinzioni mobili da cantiere

RECINZIONE MOBILE ZINCATA 4 TUBI - HEAVY

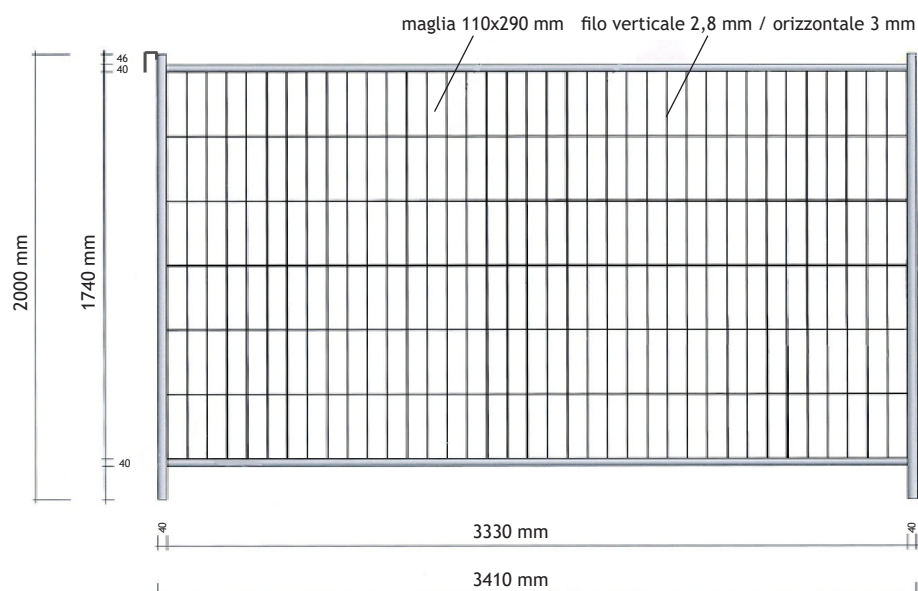

Cartellini in PVC personalizzati

Art.	Mis. cm	€/cad
CART	50x10	2,50



Art.	Descrizione	Maglia mm	Filo rete mm	Conf.	Peso kg	€/cad
EP191	- nr. 2 tubi verticali zincati Ø40x0.9 lung. 2000 mm - nr. 2 tubi orizzontali zincati Ø40x0.9 lung. 3370 mm - nr. 1 pannello rete zincata mm 3330x1740	110x290 mm	3 mm orizz. 2,8 mm vertic.	30 pz	16 kg ca.	60,20

Le misure possono variare a seconda delle esigenze produttive

RECINZIONE MOBILE ZINCATA MOD. "T-BLOK"

Versione migliorata delle nostre recinzioni mobili. La barra orizzontale ø30 mm attraverso "manine" sagomate saldate sulle barre verticali, migliora rigidità e robustezza del pannello.

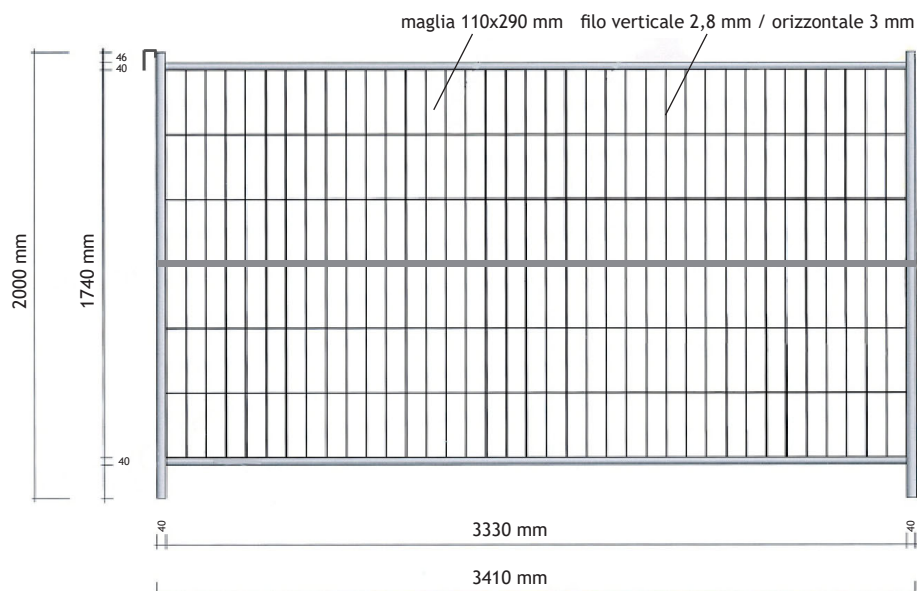

Cartellini in PVC personalizzati: 2,50€/cad

Art.	Descrizione	Maglia mm	Filo rete mm	Conf.	Peso kg	€/cad
EP191-T	- n. 2 tubi vert. zincati Ø40x0.9 lung. 2000 mm - n. 2 tubi oriz. zincati Ø40x0.9 lung. 3370 mm - n. 1 tubo oriz. zincati Ø30x0.9 lung. 3410 mm - n. 1 pannello rete zinc. mm 3330x1740	110x290 mm	3 mm orizz. 2,8 mm vertic.	25 pz	17 kg ca.	80,00

Le misure possono variare a seconda delle esigenze produttive

Recinzioni mobili da cantiere

RECINZIONE MOBILE ZINCATA MOD. "T-FORCE"

Versione migliorata delle nostre recinzioni mobili. La parte superiore e le due estremità laterali sono composte da un unico tubo curvato. Ciò ne determina una migliore resistenza e una minore predisposizione alla rottura.

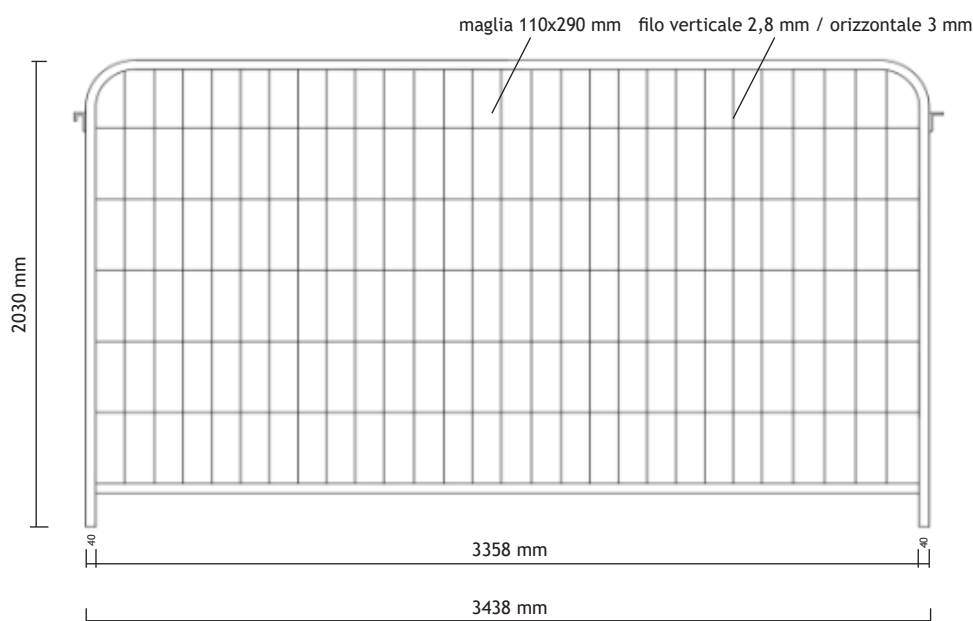

Cartellini in PVC personalizzati

Art.	Mis. cm	€/cad
CART	50x10	2,50



4

Art.	Descrizione	Maglia mm	Filo rete mm	Conf.	Peso kg	€/cad
EP190-AR	-1 tubo piegato zincato Ø40x0.9 lung. 7200 mm -1 tubo zincato Ø40x0.9 lung. 3378 mm -1 pannello rete zincata mm 3395x1780	110x290 mm	3 mm orizz. 2,8 mm vertic.	30 pz	13 kg ca.	74,00

Le misure possono variare a seconda delle esigenze produttive



Gancio di attacco in entrambi i lati

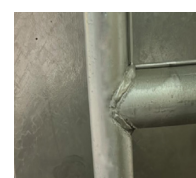

Modello brevettato

Recinzioni mobili da cantiere

RECINZIONE MOBILE ZINCATA 2x2 PRIVACY



Disponibile
in lamiera zincata
o in lamiera
preverniciata
colore bianco

Art.	Descrizione	Conf.	Peso kg	€/cad
EP192-PR-Z	- nr. 2 tubi zincati verticali Ø40x0.9 lung. 2000 mm - profilati ad U orizzontali 40x35 mm lung. 1900 mm - nr. 1 pannello lamiera zincata	25 pz	12 kg ca.	123,00
EP192-PR-BIA	- nr. 2 tubi zincati verticali Ø40x0.9 lung. 2000 mm - profilati ad U orizzontali 40x35 mm lung. 1900 mm - nr. 1 pannello lamiera preverniciata colore bianco	25 pz	12 kg ca.	128,00

RECINZIONE MOBILE 2 TUBI GRECATA

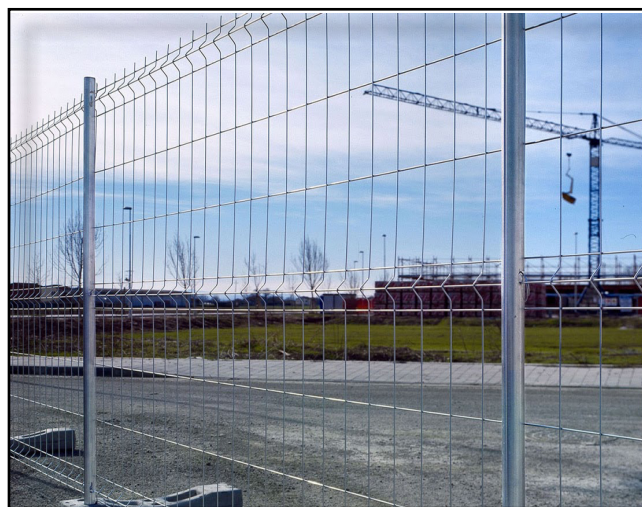

Cartellini in PVC
personalizzati

Art.	Mis. cm	€/cad
CART	50x10	2,50



Art.	Descrizione	Maglia mm	Filo rete mm	Conf.	Peso kg	€/cad
EP190-GR	- nr. 2 tubi zincati verticali Ø40x0.9 lung. 2000 mm - rete zincata lung. 3250 mm con 3 nervature	102x228 mm	oriz. 3,5 vert. 2,7	28 pz	12 kg ca.	50,30

Recinzioni mobili da cantiere

CANCELLO PER RECINZIONE MOBILE GRANDE

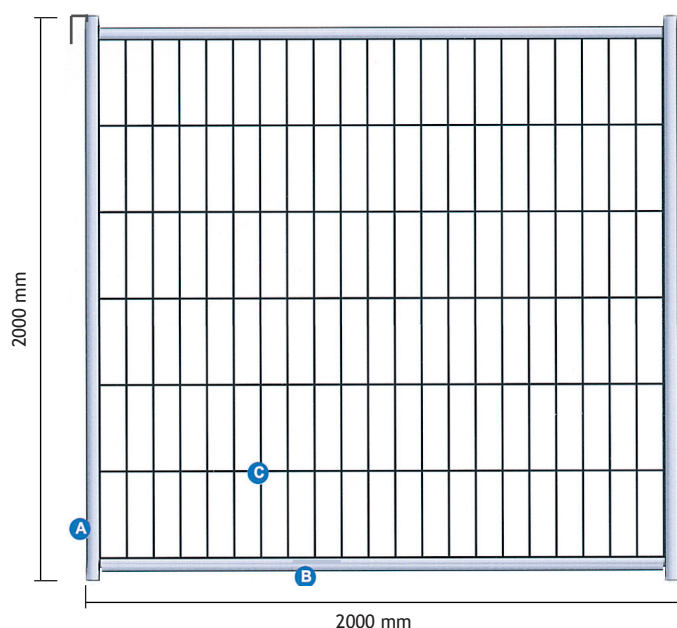

Art.	Mis. cm	€/cad
CART	50x10	2,50



Art.	Descrizione	Maglia mm	Filo rete mm	Conf.	Peso kg	€/cad
EP192	- nr. 2 tubi verticali zincati Ø40x0.9 lung. 2000 mm - nr. 2 tubi orizzontali zincati Ø30x0.9 lung. 1960 mm - nr. 1 pannello rete zincata mm 1920x1740	110x290 mm	3 mm orizz. 2,8 mm vertic.	30 pz	9 kg ca.	48,70

Le misure possono variare a seconda delle esigenze produttive

6

CANCELLO PER RECINZIONE MOBILE PICCOLO

Cartellini in PVC personalizzati

Art.	Mis. cm	€/cad
CART	50x10	2,50

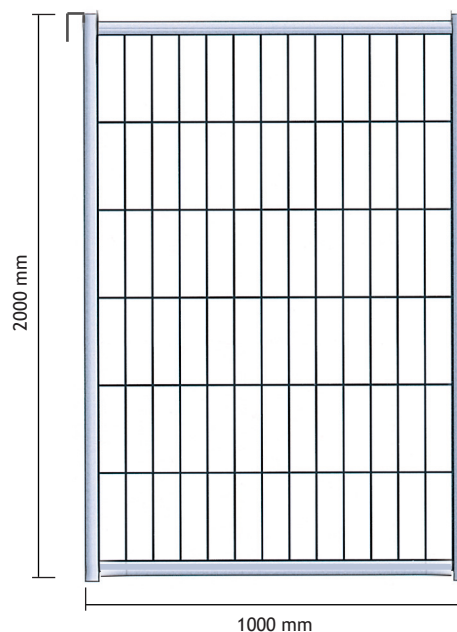

Art.	Descrizione	Maglia mm	Filo rete mm	Conf.	Peso kg	€/cad
EP193	- nr. 2 tubi verticali zincati Ø40x0.9 lung. 2000 mm - nr. 2 tubi orizzontali zincati Ø30x0.9 lung. 960 mm - nr. 1 pannello rete zincata mm 920x1740	110x290 mm	3 mm orizz. 2,8 mm vertic.	30 pz	7 kg ca.	46,40

Le misure possono variare a seconda delle esigenze produttive

Recinzioni mobili da cantiere

RECINZIONE MOBILE CON CANCELLO

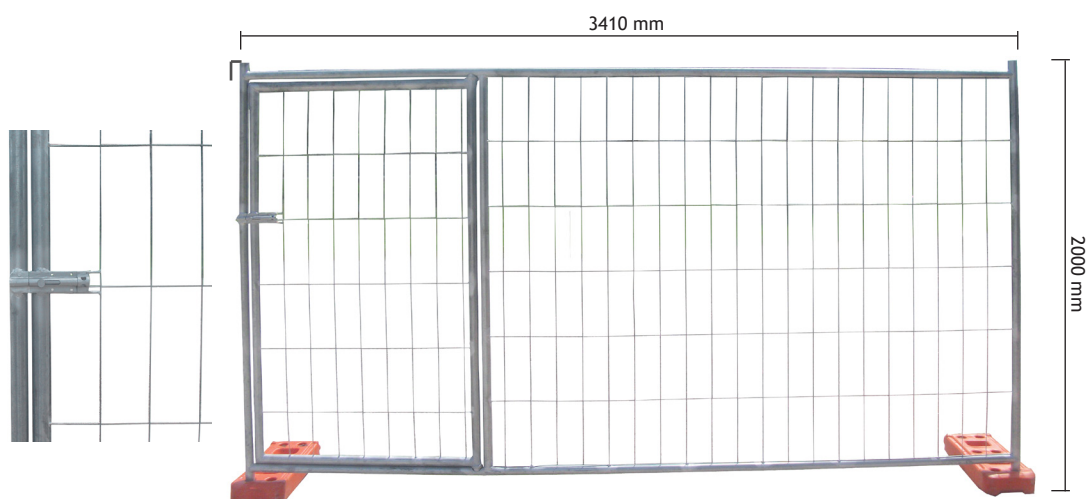

Cartellini in PVC personalizzati: 2,50€/cad

Art.	Descrizione	Maglia mm	Filo rete mm	Conf.	Peso kg	€/cad
EP194	<ul style="list-style-type: none"> - nr. 2 tubi verticali zincati Ø40x0.9 lung. 2000 mm - nr. 1 tubo verticale zincato Ø40x0.9 lung. 1920 mm - nr. 2 tubi orizzontali zincati Ø40x0.9 lung. 3370 mm - nr. 1 pannello rete zincata mm 2330x1740 <p style="text-align: center;">PORTA:</p> <ul style="list-style-type: none"> - nr. 2 tubi verticali zincati Ø40x0.9 lung. 1700 mm - nr. 2 tubi orizzontali zincati Ø40x0.9 lung. 920 mm - nr. 1 pannello rete zincata mm 920x1620 	110x290 mm	3 mm orizz. 2,8 mm vertic.	libera	14 kg ca.	181,00

Le misure possono variare a seconda delle esigenze produttive

RECINZIONE MOBILE BASSA

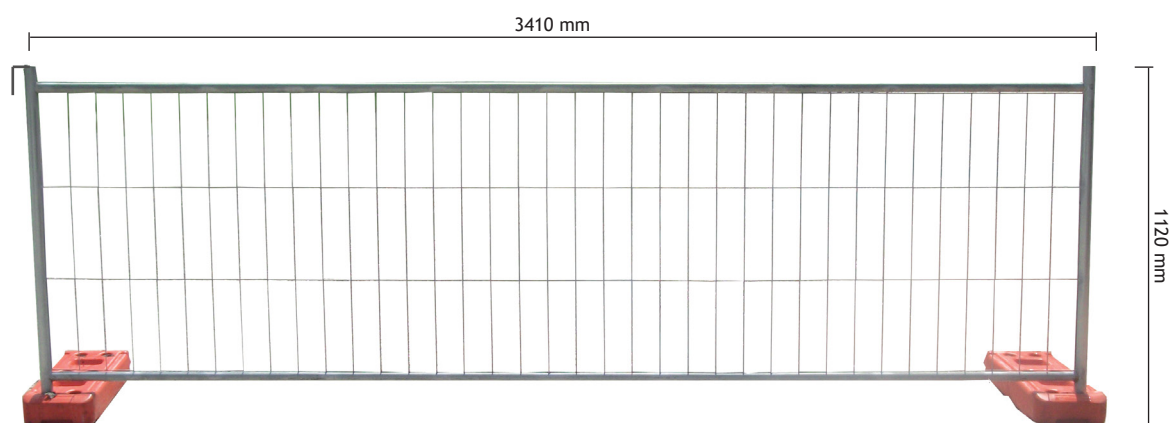

Cartellini in PVC personalizzati: 2,50€/cad

Art.	Descrizione	Maglia mm	Filo rete mm	Conf.	Peso kg	€/cad
EP194/A	<ul style="list-style-type: none"> - nr. 2 tubi vert. zincati Ø40x0.9 lung. 1120 mm - nr. 2 tubi orizz. zincati Ø30x0.9 lung. 3380 mm - nr. 1 pannello rete zincata mm 3330x920 	110x290 mm	3 mm orizz. 2,8 mm vertic.	35 pz	12 kg ca.	52,00

Le misure possono variare a seconda delle esigenze produttive

Accessori per recinzioni mobili da cantiere

BASAMENTO IN CEMENTO CLS

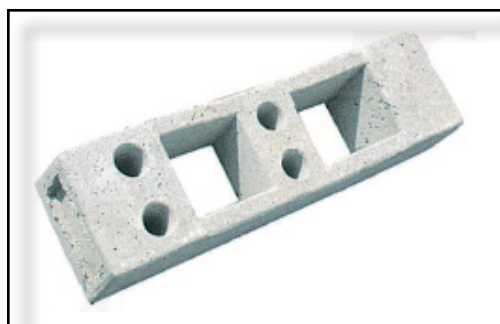

Art.	Peso kg	Conf.	€/cad
EP196	30	30 pz	11,00

BASAMENTO IN PLASTICA ARANCIO PVC

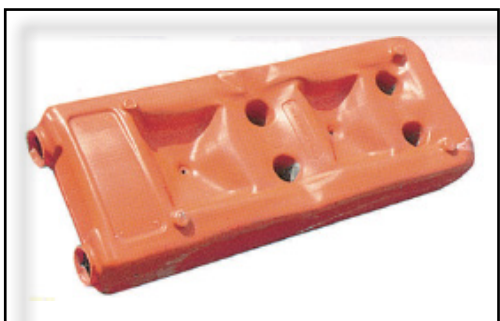

Art.	Peso kg	Conf.	€/cad
EP197	30	40 pz	16,00

BASAMENTO IN GOMMA



Art.	Peso kg	Conf.	€/cad
EP198	28	50 pz	34,50

CONTENITORE PER RECINZIONI MOBILI

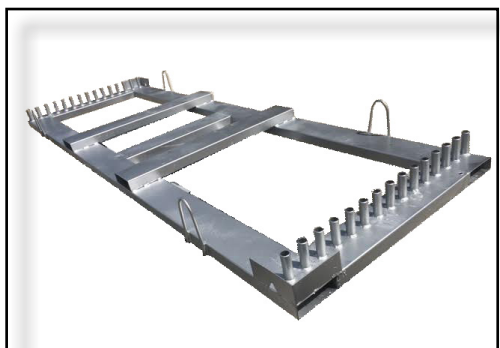

Art.	Portata	Descriz.	Conf.	€/cad
CONT5	30 pz	verniciato	libera	750,00
CONT6	30 pz	zincato	libera	950,00

Accessori per recinzioni mobili da cantiere

RUOTA PER RECINZIONI MOBILI



Art.	Peso kg	Conf.	€/cad
RECRUOTA	1,20	libera	23,00

MORSETTI BLOCCA TUBI ZINCATI



Art.	Conf.	€/coppia
EP199	25 coppie	8,50 (inclusi vite e dado)

CERNIERE PER CANCELLI E PORTE ZINCATE

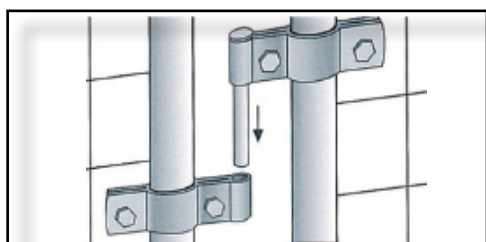

Art.	Conf.	€/cad
EP203	libera	10,60

SAETTE DI CONTROVENTATURA



Art.	Descrizione	Conf.	€/cad
EP200B	realizzate in tubo diam. 40 mm	libera	25,80

Trasenne

TRANSENNA MOBILE STANDARD - PIEDI MOBILI TRIANGOLARI



Trasenna mobile zincata a caldo con PIEDI MOBILI ORIENTABILI TRIANGOLARI studiati appositamente per migliorarne la stabilità e lo stoccaggio. Ideale per qualsiasi tipo di evento.

Art.	Dimensioni mm	Ø Tubo mm	Barre interne	Peso Kg	€/cad
TRM01-M	2000x1100	32	N° 11 da Ø 8mm	10.00	119,70
TRM02-M	2500x1100	32	N° 15 da Ø 8mm	11.50	135,60

TRANSENNA MOBILE BASE



Trasenna mobile zincata a caldo con PIEDI FISSI studiati appositamente per migliorarne la stabilità e lo stoccaggio. Ideale per qualsiasi tipo di evento.

Art.	Dimensioni mm	Ø Tubo mm	Barre interne	Peso Kg	€/cad
TRM01	2000x1100	32	N° 11 da Ø 8mm	9.50	143,70
TRM02	2500x1100	32	N° 15 da Ø 8mm	13.00	165,00

TRANSENNA MOBILE STANDARD - PIEDI MOBILI PIATTI



Trasenna mobile zincata a caldo con PIEDI MOBILI ORIENTABILI PIATTI studiati appositamente per migliorarne la stabilità e lo stoccaggio. Ideale per qualsiasi tipo di evento.

Art.	Dimensioni mm	Ø Tubo mm	Barre interne	Peso Kg	€/cad
TRM03-M	2000x1100	32	N° 11 da Ø 8mm	11.00	Su Rich.
TRM04-M	2500x1100	32	N° 15 da Ø 8mm	12.50	Su Rich.

N.B. Disponibile su richiesta banda catarifrangente (rif. art. PC-M/xx pag. 67)

Trasenne

TRANSENNA MOBILE ADVANCE - PIEDI FISSI

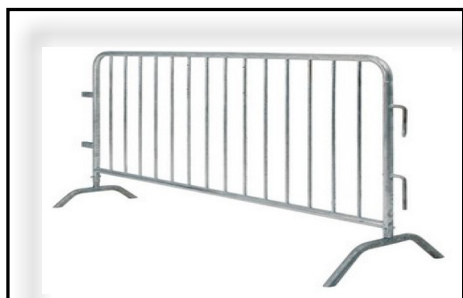

Trasenna mobile zincata a caldo con PIEDI FISSI studiati appositamente per migliorarne la stabilità. Ideale per qualsiasi tipo di evento.

Art.	Dimensioni mm	Ø Tubo mm	Barre interne	Peso Kg	€/cad
TMA01	2000x1100	33,7	N° 14 da Ø 16mm	15.50	Su Rich.
TMA02	2000x1100	38	N° 15 da Ø 16mm	20.70	Su Rich.
TMA03	2500X110	33,7	N° 18 da Ø 16mm	18.00	Su Rich.
TMA04	2500X110	38	N° 19 da Ø 16mm	24.00	Su Rich.

TRANSENNA MOBILE ADVANCE - PIEDI MOBILI

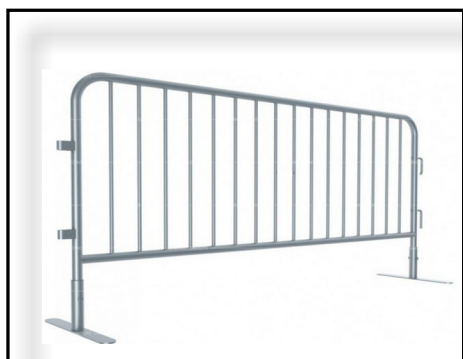

Trasenna mobile zincata a caldo con PIEDI MOBILI studiati appositamente per migliorarne la stabilità. Ideale per qualsiasi tipo di evento.

Art.	Dimensioni mm	Ø Tubo mm	Barre interne	Peso Kg	€/cad
TMA05	2000x1100	33,7	N° 14 da Ø 16mm	15.00	Su Rich.
TMA06	2000x1100	38	N° 14 da Ø 16mm	18.50	Su Rich.
TMA07	2500X110	33,7	N° 18 da Ø 16mm	17.50	Su Rich.
TMA08	2500X110	38	N° 18 da Ø 16mm	21.50	Su Rich.

CONTENITORE PER TRANSENNE



Contenitore zincato a caldo per trasenne mobili e trasenne di protezione. Possono contenere fino a 20 barriere, facilitando così lo stoccaggio in magazzino.

Art.	Dimensioni mm	Peso Kg	€/cad
CNTR01	1572X1450X940	58.00	Su Rich.

N.B. Disponibile su richiesta banda catarifrangente (rif. art. PC-M/xx pag. 67)

Trasenne

TRANSENNA PER IL CONTROLLO DELLA FOLLA



Trasenna per il controllo della folla in acciaio zincato a caldo. Indicata per ogni tipo di evento o manifestazione, è dotata di una base triangolare che ne garantisce una maggiore stabilità e resistenza.

Art.	Dimensioni mm	Ø Tubo mm	Sp. mm	Maglia mm	Peso Kg	€/cad
TRCF01	1500x1100	33,7	1,5	45x45	9.50	Su Rich.

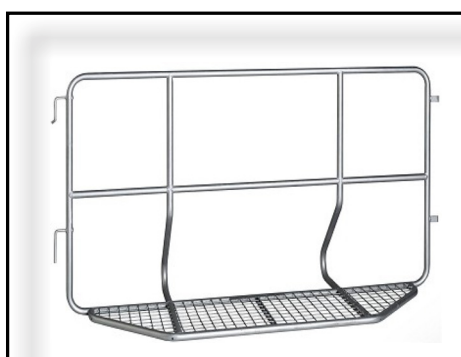

Trasenna per il controllo della folla in acciaio zincato a caldo. Indicata per ogni tipo di evento o manifestazione, è dotata di una pedana che la rende ideale per la protezione di aree di accesso, per incolonnare il pubblico o per sbarare l'ingresso ad un evento.

Art.	Dimensioni mm	Ø Tubo mm	Peso Kg	€/cad
TRCF02	2000x1100	33,7	35,40	Su Rich.



Trasenna per il controllo della folla in acciaio zincato a caldo. Indicata per ogni tipo di evento o manifestazione, è dotata di una pedana pieghevole che la rende ideale per la protezione di aree di accesso, per incolonnare il pubblico o per sbarrare l'ingresso ad un evento.

Art.	Dimensioni mm	Ø Tubo mm	Peso Kg	€/cad
TRCF03	2088x1100	33,7	45,00	Su Rich.

N.B. Disponibile su richiesta banda catarifrangente (rif. art. PC-M/xx pag. 67)

Trasenne

TRANSENNA DI PROTEZIONE

Trasenne di protezione con piedi fissi, ideali per la sicurezza in ogni luogo. Garantiscono una maggiore sicurezza data la ridotta distanza tra le barre (110mm) evitando il passaggio fra di esse.



Art.	Dimensioni mm	Ø Tubo mm	Barre interne	Targa di identificazione	Peso Kg	€/cad
TRDP01	2000x1090	33,7	N° 14 da Ø 16mm	114x100 mm	14,20	Su Rich.
TRDP02	2000x1100	33,7	N° 14 da Ø 16mm	114x100 mm	16,00	Su Rich.
TRDP03	2500x1090	33,7	N° 18 da Ø 16mm	114x100 mm	17,20	Su Rich.
TRDP04	2500x1100	33,7	N° 18 da Ø 16mm	114x100 mm	19,20	Su Rich.

CONTENITORI PER TRANSENNE PER IL CONTROLLO DELLA FOLLA



Per mod. TRCF01
Può contenere fino a
20 trasenne



Per mod. TRCF02
Può contenere fino a
20 trasenne



Per mod. TRCF03
Può contenere fino a
10 trasenne

Art.	Dimensioni mm	Peso Kg	€/cad
CNTR02	1624x827x930	46.00	Su Rich.
CNTR03	2400x734x1165	100.00	Su Rich.
CNTR04	1675x1255x815	28.00	Su Rich.

TRANSENNA IN PLASTICA

Trasenna in polietilene ad alta densità, valida alternativa alla tradizionale trasenna in ferro che gli equivale in termini di stabilità, sicurezza e visibilità mantenendo al contempo un livello di prezzo molto competitivo. I piedini, orientabili, permettono un'ottima stabilità in ogni superficie e ne facilitano lo stoccaggio. Inoltre la pratica forma di questa trasenna, ne permette ogni volta, una diversa personalizzazione tramite adesivizzazione.



Art.	Descrizione	Misure mm	Peso Kg	€/cad
TRPE	Trasenna in polietilene	2150x50x900	22.00	192,00

14

BANDA CATARIFRANGENTE PER TRANSENNE



Pannello catarifrangente monofacciale compatibile con tutti i tipi delle nostre trasenne. Disponibile su richiesta anche in versione bifacciale.

Art.	Dimensioni mm	Colore	€/cad
PC-M/2	2000x200	Bianco/Rosso	38,75
PC-M/2.5	2500x200	Bianco/Rosso	45,00

BARRIERA STRADALE TIPO IMPILABILE



Art.	Colore	Conf.	€/cad
BS111	Bianco	libera	78,50
BS121	Rosso	libera	78,50

Dimensioni mm 1000x400xh700. Tappi Ø carico (pressione) mm 60, scarico (filettato) mm 60. Peso a vuoto 7,5 kg; con massimo riempimento (acqua o sabbia) 50 kg.

BARRIERA STRADALE TIPO TRAFFIC



Art.	Colore	Conf.	€/cad
PO205	Giallo	libera	118,32
PO206	Marmorizzato	libera	118,32

Dimensioni Ø mm 500xh550. Tappi Ø entrata palo, riempimento e scarico 48 - 3/4". Peso a vuoto 5 kg; con massimo riempimento (acqua o sabbia) 70 kg.

BAULETTO PORTAUTENSILI



Art.	Volume	h	Lungh.	Profond.	Peso kg	€/cad
PO207	180	450 mm	850 mm	520 mm	12,50	144,00

Reti per recinzioni - Linea "Economy"

RETE ELETTRICATA PLASTIFICATA

Prodotta con filo interno 1,7 mm e filo esterno 2,1 mm.
Colore Verde RAL 6005. Maglia 50x75 mm, rotoli da 25 mt.



Art.	Altezza cm	Peso kg	Conf.	€/cad
REP1051	100	18,00	16	75,00
REP1052	125	22,25	16	93,75
REP1053	150	26,50	16	112,50
REP1054	175	30,75	16	131,25
REP1055	200	34,00	16	150,00

RETE ELETTRICATA ZINCATA

Prodotta con filo zincato da 1,7 mm. Maglia 50x75 mm, rotoli da 25 mt.

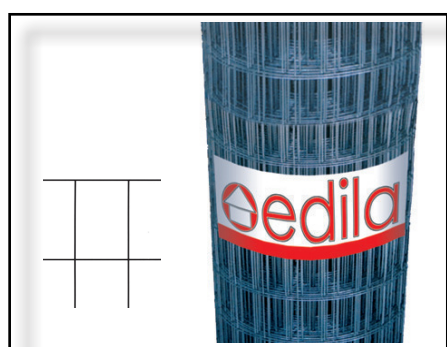

Art.	Altezza cm	Peso kg	Conf.	€/cad
REZ1011	100	16,50	16	51,00
REZ1012	125	20,20	16	63,75
REZ1013	150	24,75	16	76,50
REZ1014	175	28,90	16	89,25
REZ1015	200	32,00	16	102,00

RETE GRIGLIA PLASTIFICATA

Prodotta con filo interno 1,7 mm e filo esterno 2,4 mm.
Colore Verde RAL 6005. Maglia 50x50 mm, rotoli da 25 mt.

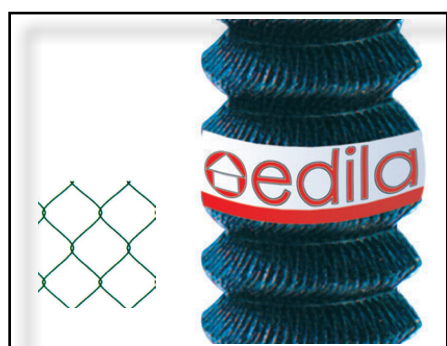

Art.	Altezza cm	Peso kg	Conf.	€/cad
RGG1162	100	22,70	12	93,86
RGG1163	125	28,40	12	117,32
RGG1164	150	34,00	12	140,79
RGG1165	175	39,70	12	164,25
RGG1166	200	45,50	12	187,71

RETE GRIGLIA ZINCATA

Prodotta con filo zincato da 1,7 mm. Maglia 50x50 mm, rotoli da 25 mt.



Art.	Altezza cm	Peso kg	Conf.	€/cad
RGG1146	100	20,60	12	75,27
RGG1147	125	25,80	12	94,09
RGG1148	150	30,90	12	112,91
RGG1149	175	36,00	12	131,73
RGG1150	200	41,20	12	150,54

Reti per recinzioni - Linea "Heavy"

RETE ELETTROSALDATA PLASTIFICATA

Prodotta con filo interno 1,9 mm e filo esterno 2,4 mm.
Colore Verde RAL 6005. Maglia 50x75 mm, rotoli da 25 mt.



Art.	Altezza cm	Peso kg	Conf.	€/cad
RPH1051	100	21,60	12	91,02
RPH1052	120	26,70	12	114,78
RPH1053	150	31,80	12	136,57
RPH1054	175	36,90	12	159,32
RPH1055	200	40,80	12	182,10

RETE ELETTROSALDATA ZINCATA

Prodotta con filo zincato da 1,9 mm. Maglia 50x75 mm, rotoli da 25 mt.

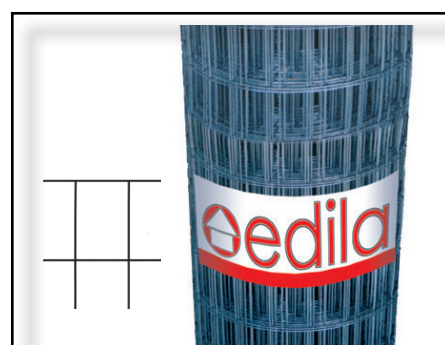

Art.	Altezza cm	Peso kg	Conf.	€/cad
RZH1011	100	19,80	12	84,81
RZH1012	120	24,24	12	103,50
RZH1013	150	29,70	12	127,25
RZH1014	175	34,68	12	148,44
RZH1015	200	38,40	12	169,68

RETE GRIGLIA PLASTIFICATA

Prodotta con filo interno 2,2 mm e filo esterno 2,8 mm.
Colore Verde RAL 6005. Maglia 50x50 mm, rotoli da 25 mt.



Art.	Altezza cm	Peso kg	Conf.	€/cad
RGGH162	100	30,00	12	135,44
RGGH163	125	37,50	12	169,30
RGGH164	150	45,00	12	203,02
RGGH165	175	52,50	12	237,02
RGGH166	200	60,00	12	270,89

RETE GRIGLIA ZINCATA

Prodotta con filo zincato da 1,9 mm. Maglia 50x50 mm, rotoli da 25 mt.

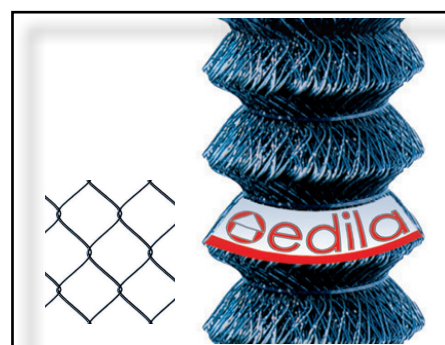

Art.	Altezza cm	Peso kg	Conf.	€/cad
RGGH146	100	24,75	12	82,71
RGGH147	125	30,95	12	103,38
RGGH148	150	37,10	12	124,06
RGGH149	175	43,20	12	144,74
RGGH150	200	49,45	12	165,41

Reti per recinzioni - Linea "Super Heavy"

RETE GRIGLIA PESANTE MAGLIA 50X50

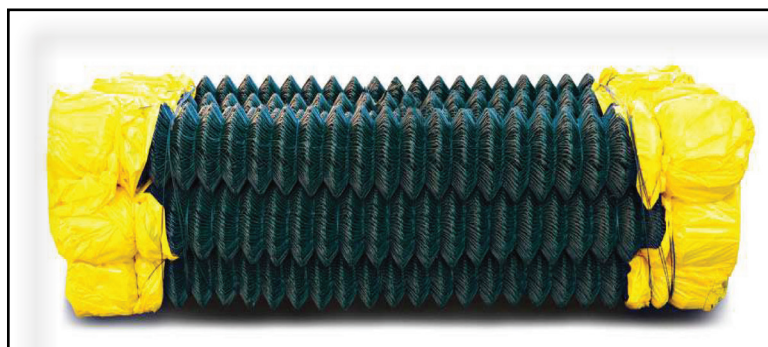

PLASTIFICATA

Art.	Altezza cm	Peso kg	Conf.	€/cad
RGGH621	150	29,00	12/16	176,33
RGGH622	175	36,00	12/16	205,72
RGGH623	200	43,50	12/16	235,11
RGGH624	225	50,50	12/16	264,50
RGGH625	250	58,00	12/16	293,88
RGGH626	300	65,00	12/16	352,66

Prodotta con filo interno 2,7 mm e filo esterno 3,4 mm.
Rotoli da 12,5 mt non compattati.

Art.	Altezza cm	Peso kg	Conf.	€/cad
RGGH861	150	44,00	12/16	207,69
RGGH862	175	51,00	12/16	242,31
RGGH640	200	57,00	12/16	276,93
RGGH639	225	63,50	12/16	311,54
RGGH641	250	70,50	12/16	346,16
RGGH642	300	89,00	12/16	415,39

Prodotta con filo interno 3,0 mm e filo esterno 3,8 mm.
Rotoli da 12,5 mt non compattati.

ZINCATA

Art.	Altezza cm	Peso kg	Conf.	€/cad
RGGH151	100	22,00	12/16	112,44
RGGH152	125	28,00	12/16	140,55
RGGH153	150	33,00	12/16	168,66
RGGH154	175	38,50	12/16	196,78
RGGH155	200	47,50	12/16	224,89

Prodotta con filo 2,2 mm.
Rotoli da 25 mt non compattati.

Reti per recinzioni

RETE ELETTROSALDATA ZINCATA MAGLIE GRANDI

Prodotta con filo zincato prima. Maglie 50x25 e 50x75. Rotoli da 25 mt.



Art.	Maglia mm	Altezza cm	Ø Filo mm	€/cad
REZG020	50x25	100	1,7	120,00
REZG021	50x25	125	1,7	150,00
REZG022	50x25	150	1,7	180,00
REZG023	50x25	175	1,7	210,00
REZG024	50x25	200	1,7	240,00
REZG025	50x75	100	1,6	51,00
REZG026	50x75	125	1,6	63,75
REZG027	50x75	150	1,6	76,50
REZG028	50x75	175	1,6	89,25
REZG029	50x75	200	1,6	102,00

RETE ELETTROSALDATA ZINCATA MAGLIE PICCOLE

Prodotta con filo zincato prima. Confezioni da 6 rotoli.

Art.	Maglia mm	Ø Filo mm	Altezza cm	€/cad
REZP001	12,7x12,7	1,40	40	75,00
REZP002	12,7x12,7	1,40	51	105,00
REZP003	12,7x12,7	1,40	61	126,00
REZP004	12,7x12,7	1,40	80	168,00
REZP005	12,7x12,7	1,40	100	210,00

Art.	Maglia mm	Ø Filo mm	Altezza cm	€/cad
REZP007	12,7x25,4	1,40	40	45,00
REZP008	12,7x25,4	1,40	51	82,50
REZP009	12,7x25,4	1,40	61	99,00
REZP010	12,7x25,4	1,40	80	132,00
REZP011	12,7x25,4	1,40	100	165,00

Art.	Maglia mm	Ø Filo mm	Altezza cm	€/cad
REZP013	19,1x19,1	1,40	40	45,00
REZP014	19,1x19,1	1,40	51	75,00
REZP015	19,1x19,1	1,40	61	90,00
REZP016	19,1x19,1	1,40	80	120,00
REZP017	19,1x19,1	1,40	100	150,00

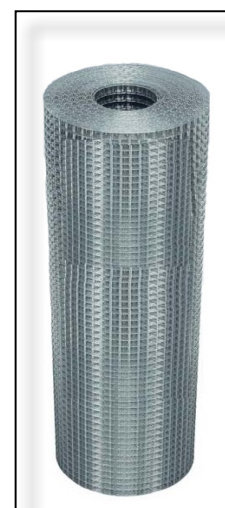

Reti per recinzioni certificate

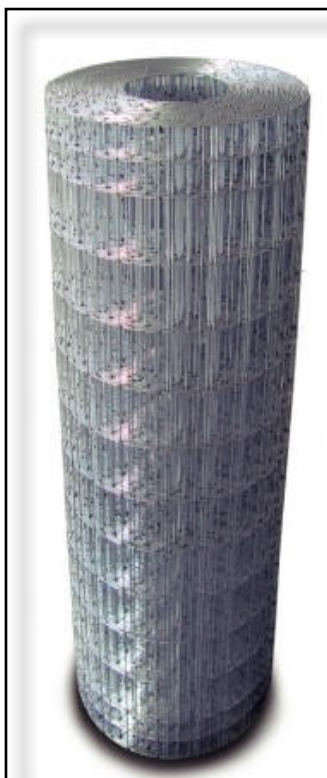

20

Art.	Maglia mm	Ø Filo mm	Altezza cm	Peso Kg/rot	€/cad
REZC037	76,2 x 50,8	1,8/2,0	99	18.00	84,00
REZC038	76,2 x 50,8	1,8/2,0	122	22.00	105,00
REZC039	76,2 x 50,8	1,8/2,0	152	28.00	126,00
REZC040	76,2 x 50,8	1,8/2,0	175	33.00	147,00
REZC041	76,2 x 50,8	1,8/2,0	198	36.00	168,00

Rete elettrosaldata zincata prima della saldatura, anticaduta.
A norma UNI EN 1263-1.

Rete da allevamento zincata



Rotoli 50 ml

Imballo 25 rotoli

Pesante

Leggera

Maglia mm	Filo mm	Altezza mm	Peso Kg/Rot	€/cad
100-8-15	1.80/2.20	1000	15.7	70,50
120-9-15	1.80/2.20	1200	18.2	82,20
140-11-15	1.80/2.20	1400	21.2	96,30

Maglia mm	Filo mm	Altezza mm	Peso Kg/Rot	€/cad
100-9-15	2.70/3.00	1000	49	140,00
120-10-15	2.70/3.00	1200	54	160,00
140-11-15	2.70/3.00	1400	60	185,00
170-12-15	2.70/3.00	1700	68	225,00

Rete tripla torsione zincata

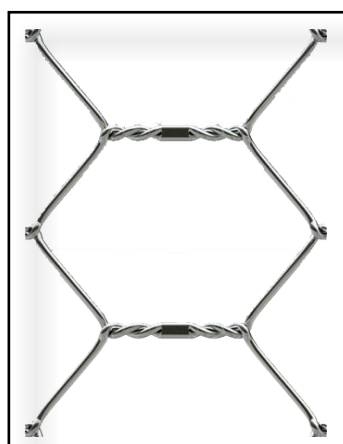

Rotoli 50 ml

Maglia n°	Filo mm	Altezza mm	Peso Kg/Rot	€/cad
16	0.70	1000	26.0	106,80
	0.70	1200	31.0	128,10
	0.70	1500	38.0	157,50
	0.70	2000	50.0	217,20

Maglia n°	Filo mm	Altezza mm	Peso Kg/Rot	€/cad
25	0.8	1000	20.0	78,90
	0.8	1200	24.0	94,20
	0.8	1500	29.0	112,80
	0.8	2000	40.0	152,70

Maglia n°	Filo mm	Altezza mm	Peso Kg/Rot	€/cad
51	1.1	1000	18.0	77,40
	1.1	1200	22.0	Su Rich.
	1.1	1500	28.0	116,40
	1.1	2000	37.0	155,70

Gabbioni a scatola

GABBIONI A SCATOLA

Con coperchio, maglia 80x100, bancali da 75/100pz



22

Art.	Filo mm	Misure mm	Peso kg	Tipologia	€/cad
GSC370	2,70	2x1x0,5	13,00	forte zincatura	Su Rich.
GSC371	2,70	1,5x1x1	13,00	forte zincatura	Su Rich.
GSC372	2,70	2x1x1	15,30	forte zincatura	Su Rich.
GSC374	2,70	3x1x1	21,30	forte zincatura	Su Rich.
GSC376	3,00	2x1x1	19,20	forte zincatura	Su Rich.
GSC371-ZA	2,70	1,5x1x1	12,40	zinco + alluminio 5%	Su Rich.
GSC372-ZA	2,70	2x1x1	15,30	zinco + alluminio 5%	Su Rich.
GSC374-ZA	2,70	3x1x1	20,32	zinco + alluminio 5%	Su Rich.
GSC370-ZA-P	2,70	2X1X0,5	13,00	zinco + alluminio 5% + pvc	Su Rich.
GSC371-ZA-P	2,7/3,7	1,5x1x1	15,60	zinco + alluminio 5% + pvc	Su Rich.
GSC372-ZA-P	2,7/3,7	2x1x1	19,30	zinco + alluminio 5% + pvc	Su Rich.
GSC374-ZA-P	2,7/3,7	3x1x1	25,60	zinco + alluminio 5% + pvc	Su Rich.

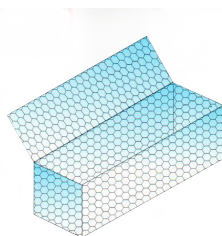

Senza diaframma

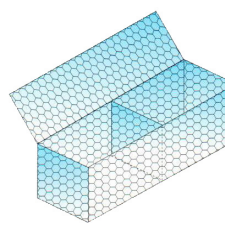

Con diaframma

Rete paramassi • Materassini metallici

RETE DOPPIA TORSIONE PARAMASSI

Per consolidamento pareti rocciose, rivestimenti scarpate, rotoli da 50 mt

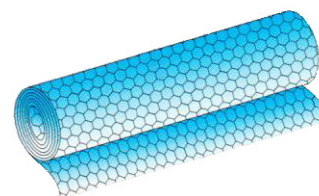

Art.	Filo mm	Maglia cm	Altezza cm	Peso kg/mq	Tipologia	€/cad
RMZ411	2,70	8x10	100	1,40	forte zincatura	Su Rich.
RMZ411.5	2,70	8x10	125	1,40	forte zincatura	Su Rich.
RMZ412	2,70	8x10	150	1,40	forte zincatura	Su Rich.
RMZ412A	2,70	8x10	175X(50)	1,40	forte zincatura	Su Rich.
RMZ412B	2,70	8x10	175x(25)	1,40	forte zincatura	Su Rich.
RMZ413	2,70	8x10	200	1,40	forte zincatura	Su Rich.
RMZ414	2,70	8x10	300	1,40	forte zincatura	Su Rich.
RMZ415	3,00	8x10	100	1,70	forte zincatura	Su Rich.
RMZ416	3,00	8x10	150	1,70	forte zincatura	Su Rich.
RMZ417	3,00	8x10	200	1,70	forte zincatura	Su Rich.
RMZ418	3,00	8x10	300	1,70	forte zincatura	Su Rich.
RMZ419	2,70	6x8	200	1,75	forte zincatura	Su Rich.
RMZ420	2,70	6x8	300	1,75	forte zincatura	Su Rich.
RMZ411-ZA	2,70	8x10	100	1,38	zinco + alluminio 5%	Su Rich.
RMZ413-ZA	2,70	8x10	200	1,38	zinco + alluminio 5%	Su Rich.
RMZ414-ZA	2,70	8x10	300	1,38	zinco + alluminio 5%	Su Rich.
RMZ411-ZA-P	2,7/3,7	8x10	100	1,72	zinco + alluminio 5% + pvc	Su Rich.
RMZ413-ZA-P	2,7/3,7	8x10	200	1,72	zinco + alluminio 5% + pvc	Su Rich.
RMZ414-ZA-P	2,7/3,7	8x10	300	1,72	zinco + alluminio 5% + pvc	Su Rich.

MATERASSINI METALLICI TIPO RENO

Per rivestimenti sponde fluviali. Disponibili su richiesta nelle alt. 16, 24, 32, 50; Lungh. da 2 a 4 mt. Prezzi su richiesta.

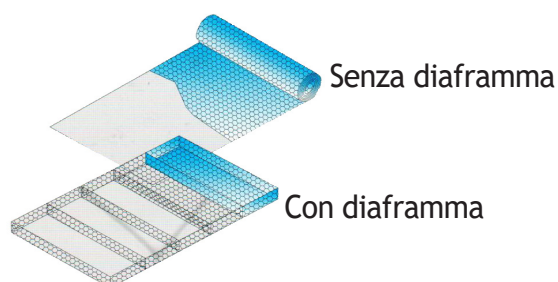

RETI GAMMA "D-FENCE"

RETE ELETTROSALDATA MASTERTEC D/F

Rete a maglia differenziata, filo 2,5 mm. Rotoli da 25 mt.



Applicazione rete fuori terra (maglia 1x100x100)

Art.	Altezza cm	H palo cm	Ø filo mm	€/cad
MA-DF100	100	106	2,50	106,65
MA-DF120	120	131	2,50	126,87
MA-DF150	150	156	2,50	157,50
MA-DF180	180	181	2,50	188,13
MA-DF200	200	206	2,50	208,35

Applicazione rete interrata (maglia 6x75x100)

Art.	Altezza cm	H palo cm	Ø filo mm	€/cad
MA-DFI120	120	106	2,50	147,21
MA-DFI150	150	131	2,50	176,10
MA-DFI180	180	156	2,50	197,58
MA-DFI200	200	181	2,50	222,30
MA-DFI220	220	206	2,50	258,00
MA-DFI250	250	231	2,50	Su rich.

24

RETE ANNODATA NODAFORT D/F

Rete a maglia differenziata, filo 2,5 mm. Rotoli da 50 mt.



Bancali da 9/12 rotoli

Art.	Altezza cm	Fili orizz. N.	Maglia cm	H palo cm	Ø vivagno mm	Ø altri fili mm	€/cad
NO-DF100/6	100	6	15	-	3,00	2,50	178,74
NO-DF100/10	100	10	15	106	3,00	2,50	268,08
NO-DF120/11	120	11	15	126	3,00	2,50	289,68
NO-DF140/12	140	12	15	146	3,00	2,50	437,16
NO-DF180/19	180	19	15	181	3,00	2,50	497,40
NO-DF200/17	200	17	15	206	3,00	2,50	237,27
NO-DF200/22	200	22	15	206	3,00	2,50	431,40

RETE DECOPLAX

Rete elettrosaldata in filo zincato e plastificato a maglia ottagonale. Fili orizzontali ondulati 2,40 mm e fili verticali lineari 2,60 mm. Colore Verde RAL 6005. Rotoli da 25 mt.

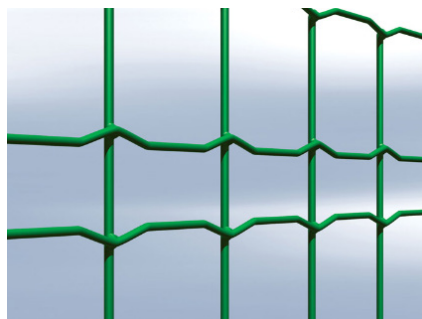

Bancali da 9 rotoli

Art.	Altezza cm	Ø zincato mm	Ø plastificato mm	€/cad
DEC80	80	2,00	2,50	195,87
DEC100	100	2,00	2,50	240,27
DEC120	120	2,00	2,50	287,46
DEC150	150	2,00	2,50	359,49
DEC180	180	2,00	2,50	431,22
DEC200	200	2,00	2,50	479,58

RETE EVERPLAX

Rete elettrosaldata in filo zincato e plastificato a maglia 101,6x50,8. Fili 2,50 mm con 3 fili di rinforzo. Colore Verde RAL 6005. Rotoli da 25 mt (bricoline 10mt).



Bancali da 9 rotoli

Art.	Altezza cm	Ø zincato mm	Ø plastificato mm	€/cad
EVE60	60	2,00	2,50	115,08
EVE80	80	2,00	2,50	161,40
EVE100	100	2,00	2,50	192,78
EVE120	120	2,00	2,50	226,77
EVE150	150	2,00	2,50	279,72
EVE180	180	2,00	2,50	327,21
EVE200	200	2,00	2,50	350,58

RETE NOVAPLAX

Rete elettrosaldata in filo zincato e plastificato a maglia differenziata, fili 2,20 mm. Colore Verde RAL 6005. Rotoli da 25 mt.

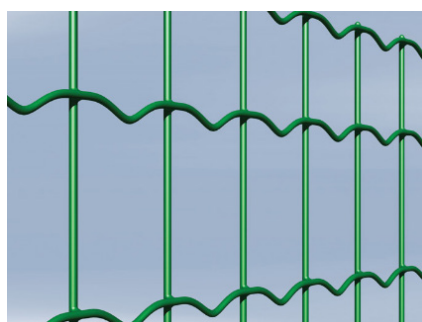

Bancali da 12 rotoli

Art.	Altezza cm	Ø zincato mm	Ø plastificato mm	€/cad
NOV60	60	1,80	2,20	87,87
NOV80	80	1,80	2,20	115,83
NOV100	100	1,80	2,20	142,08
NOV120	120	1,80	2,20	168,99
NOV150	150	1,80	2,20	210,33
NOV180	180	1,80	2,20	247,02
NOV200	200	1,80	2,20	274,17

RETE COMBIPLAX

Rete elettrosaldata in filo zincato e plastificato a maglia differenziata. Fili orizzontali ondulati 2,10 mm e fili verticali lineari 1,70 mm. Colore Verde RAL 6005. Rotoli da 25 mt.



Bancali da 12 rotoli

Art.	Altezza cm	Ø zincato mm	Ø plastificato mm	€/cad
COM80	80	1,70	2,10	103,23
COM100	100	1,70	2,10	128,64
COM120	120	1,70	2,10	154,44
COM150	150	1,70	2,10	190,80
COM180	180	1,70	2,10	225,90
COM200	200	1,70	2,10	251,85

RETE OVERPLAX

Rete elettrosaldata in filo zincato e plastificato maglia 50,8x50,8. Fili 2,80 mm con 3 fili di rinforzo sulle bordature e punte antiscavalamento. Colore Verde RAL 6005. Rotoli da 25 mt.



Bancali da 9 rotoli

Art.	Altezza cm	Ø zincato mm	Ø plastificato mm	€/cad
OVE100	102*	2,30	2,80	316,98
OVE120	122*	2,30	2,80	373,98
OVE150	150	2,30	2,80	470,19
OVE180	181	2,30	2,80	559,50
OVE200	201	2,30	2,80	616,59

*Senza punte nella parte superiore

RETE STILPLAX

Rete elettrosaldata in filo zincato e plastificato maglia 50,8x50,8. Fili 3,30 mm con 3 fili di rinforzo sulle bordature e punte antiscavalamento. Colore Verde RAL 6005. Rotoli da 25 mt.

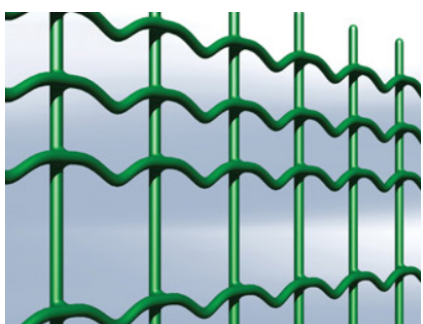

Bancali da 8 rotoli
Per H.250 bancali da 4 rotoli

Art.	Altezza cm	Ø zincato mm	Ø plastificato mm	€/cad
STI100	100*	2,70	3,30	423,75
STI120	120*	2,70	3,30	507,57
STI150	150	2,70	3,30	616,80
STI180	180	2,70	3,30	726,21
STI200	200	2,70	3,30	805,26
STI220	220	2,70	3,30	882,18
STI250	250	2,70	3,30	1005,69

*Senza punte nella parte superiore

RETE ARCOPLAX

Rete intrecciata in filo zincato e plastificato a maglia differenziata con bordatura ad archi nella parte superiore e punte nella parte inferiore. Fili orizzontali 2,20 mm e fili verticali 3,20 mm. Colore Verde RAL 6005. Rotoli da 25 mt (bricoline 10mt).

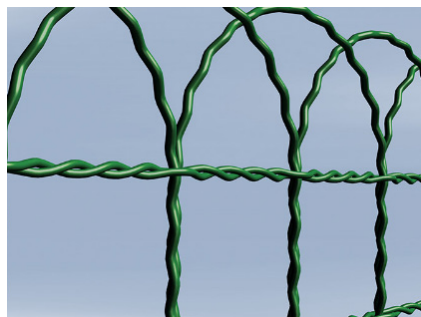

Bancali da 9 e 18 rotoli

Art.	Altezza cm	Ø zincato mm		Ø plastificato mm		€/cad
		Vert.	Oriz.	Vert.	Oriz.	
ARC40	40	2,10	1,60	3,20	2,20	84,60
ARC65	65	2,10	1,60	3,20	2,20	113,10
ARC90	90	2,10	1,60	3,20	2,20	149,70
ARC120	120	2,10	1,60	3,20	2,20	189,06

RETE REPLAX

Rete in filo zincato e plastificato a maglia sciolta e quadrata. Fili 2,60 mm. Colore Verde RAL 6005. Rotoli da 25 mt. *Su richiesta reti con maglie e fili diversi dallo standard.*



Bancali da 9 rotoli

Art.	Altezza cm	Ø zincato mm	Ø plastificato mm	€/cad
REP80	80	2,20	2,60	163,05
REP100	100	2,20	2,60	204,03
REP125	125	2,20	2,60	252,84
REP150	150	2,20	2,60	303,01
REP175	175	2,20	2,60	354,99
REP200	200	2,20	2,60	408,27
REP220	220	2,20	2,60	473,25
REP250	250	2,20	2,60	536,67
REP300	300	2,20	2,60	644,01

RETE REPLAX T70

Rete in filo zincato e plastificato a maglia sciolta e quadrata. Fili 2,70. Colore Verde RAL 6005. Rotoli da 25 mt.

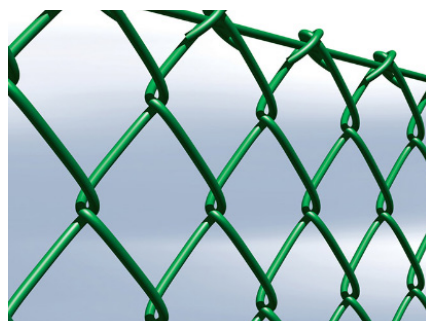

Bancali da 9 rotoli

Art.	Altezza cm	Ø zincato mm	Ø plastificato mm	€/cad
RE-T70-80	80	1,80	2,70	126,06
RE-T70-100	100	1,80	2,70	154,53
RE-T70-125	125	1,80	2,70	192,81
RE-T70-150	150	1,80	2,70	230,82
RE-T70-175	175	1,80	2,70	270,15
RE-T70-200	200	1,80	2,70	307,59

RETE REPLAX T-SPORT

Rete in filo zincato e plastificato a maglia sciolta e quadrata. Fili 4,20.
Colore Verde RAL 6005. Rotoli da 10 mt.



Bancali da 9 rotoli

Art.	Altezza cm	Ø zincato mm	Ø plastificato mm	€/cad
RE-TS-200	200	3,50	4,20	404,19
RE-TS-220	220	3,50	4,20	444,63
RE-TS-250	250	3,50	4,20	497,25
RE-TS-300	300	3,50	4,20	598,80

RETE GRIGLIA ZINCATA

Rete in filo zincato a maglia sciolta e quadrata. Fili di rete in acciaio zincato da 2,00 mm e 2,20 mm. Rotoli da 25 mt.

Su richiesta reti con maglie e fili diversi dallo standard.



Art.	Altezza cm	Ø zincato mm	€/cad
GRI2.0-100	100	2,00	147,33
GRI2.0-125	125	2,00	184,38
GRI2.0-150	150	2,00	219,06
GRI2.0-175	175	2,00	255,06
GRI2.0-200	200	2,00	291,03

Art.	Altezza cm	Ø zincato mm	€/cad
GRI2.2-100	100	2,20	177,60
GRI2.2-125	125	2,20	222,00
GRI2.2-150	150	2,20	268,50
GRI2.2-175	175	2,20	306,60
GRI2.2-200	200	2,20	350,97



Bancali da 9 rotoli

RETI GAMMA "ECOSUN"

REPLAX T-SUN

Rete metallica a semplice torsione, con maglia quadrata 50x50 mm. Filo zincato a caldo e plastificato tramite processo di sinterizzazione con PVC, colore verde. Rotoli da 25 mt.

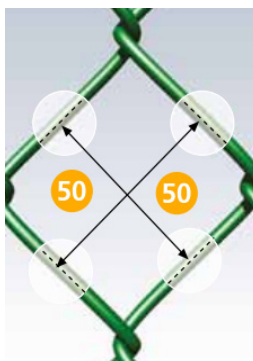
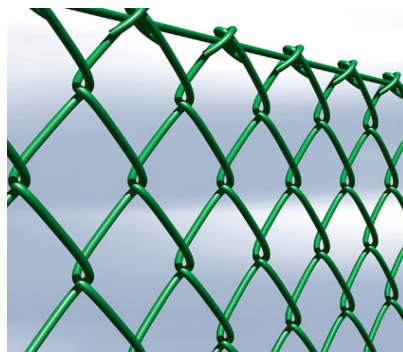

Rete

Art.	Altezza cm	Rotoli bancale N.	Ø zincato mm	Ø plastificato mm	€/cad
ERE-TS-200	200	9	2,50	3,0	Su Rich.

Palo

Art.	Altezza cm	Sezione mm	Spessore mm	Pezzi conf. N.	€/cad
PTS250	250	48	1,4	100	Su Rich.

REFORTEC

Rete metallica a semplice torsione, con maglia quadrata 50x50 mm. Filo rivestito da una lega eutettica di zinco 95% e alluminio 5%. Completa di pali tondi zincati a caldo. Rotoli da 25 mt.

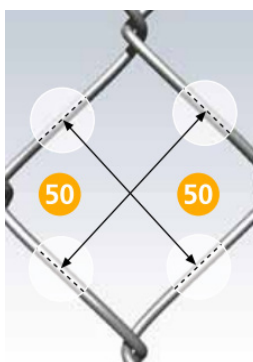

Rete

Art.	Altezza cm	Rotoli bancale N.	Ø zincato mm	€/cad
EREF-200	200	9	3,0	Su Rich.

Palo

Art.	Altezza cm	Sezione mm	Spessore mm	Pezzi conf. N.	€/cad
PREF250	250	48	1,4	100	Su Rich.

RETI GAMMA "ECOSUN"

PANOPRO

Recinzione in pannelli modulari a maglia rettangolare 200x50 mm. Filo zincato a caldo (4-5mm) elettrosaldato con 4 nervature di rinforzo e punte antiscavalramento da 30 mm. Colore verde o antracite. Pannelli da 2,0 mt o 2,5 mt.

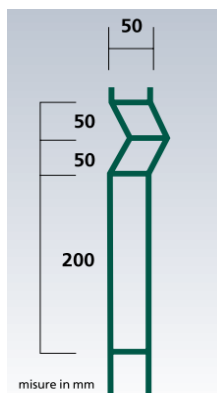

Pannello Panopro

Art.	Altezza cm	Pannelli/mt	Ø filo mm	€/cad
EPAN-200	200	2,0/2,5	5,0	Su Rich.

Palo in lamiera zincata

Art.	Altezza cm	Sezione mm	Spessore mm	Pezzi conf. N.	€/cad
PPAN250	250	70x60	2	50	Su Rich.

Bancali da 50 pezzi

MASTERTEC

Rete metallica elettrosaldata a maglia quadrata 50 x 50 mm. Filo con copertura in lega zinco 95% e alluminio 5%; diam. 2,50 o 3,0 mm. Rotoli da 25 mt.



Rete

Art.	Altezza cm	Rotoli bancale N.	Ø filo mm	€/cad
EMAS-200	200	9	2,50/3,00	Su Rich.

Palo

Art.	Altezza cm	Sezione mm	Spessore mm	Pezzi conf. N.	€/cad
PMAS250	250	48	1,4	100	Su Rich.

RETE ESAPLAX

Rete elettrosaldata in filo zincato e plastificato a maglia quadrata o rettangolare.
Fili 2,50 mm. Colore Verde RAL 6005. Rotoli da 25 mt.

Art.	Altezza cm	Dim. maglia mm	Ø zinc. mm	Ø plast. mm	Rot/pall. N.	€/cad
ESA100-50/25	100	50,8x25,4	2,00	2,50	8	323,37
ESA120-50/25	120	50,8x25,4	2,00	2,50	8	387,45
ESA150-50/25	150	50,8x25,4	2,00	2,50	8	484,26
ESA180-50/25	180	50,8x25,4	2,00	2,50	8	581,58
ESA200-50/25	200	50,8x25,4	2,00	2,50	8	644,76
ESA100-50/50	100	50,8x50,8	2,00	2,50	9	230,43
ESA120-50/50	120	50,8x50,8	2,00	2,50	9	276,39
ESA150-50/50	150	50,8x50,8	2,00	2,50	9	344,88
ESA180-50/50	180	50,8x50,8	2,00	2,50	9	413,49
ESA200-50/50	200	50,8x50,8	2,00	2,50	9	459,69
ESA80-75/50	80	75,2x50,8	2,00	2,50	9	134,85
ESA100-75/50	100	75,2x50,8	2,00	2,50	9	164,70
ESA120-75/50	120	75,2x50,8	2,00	2,50	9	197,40
ESA150-75/50	150	75,2x50,8	2,00	2,50	9	246,93
ESA180-75/50	180	75,2x50,8	2,00	2,50	9	295,86
ESA200-75/50	200	75,2x50,8	2,00	2,50	9	328,98

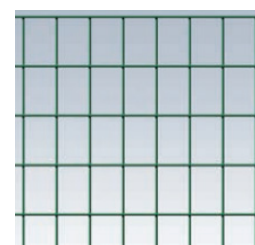
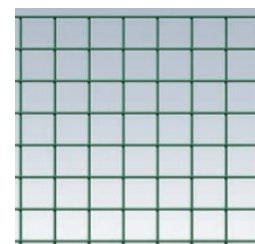

RETE ESAPLAX 4x4

Rete elettrosaldata in filo zincato e plastificato a maglia quadrata.
Fili 1,20 mm. Colore Verde RAL 6005. Rotoli da 25 mt.

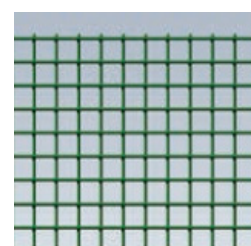
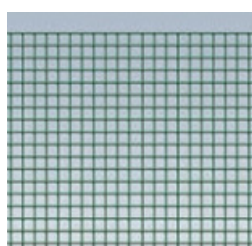

Art.	Altezza cm	Dim. maglia mm	Ø zinc. mm	Ø plastic. mm	Rot/pall. N.	€/cad
ES4X4-50-12/12	50	12,7x12,7	0,80	1,20	13	115,32
ES4X4-60-12/12	60	12,7x12,7	0,80	1,20	13	139,26
ES4X4-80-12/12	80	12,7x12,7	0,80	1,20	13	182,52
ES4X4-100-12/12	100	12,7x12,7	0,80	1,20	13	224,37
ES4X4-120-12/12	120	12,7x12,7	0,80	1,20	13	269,58
ES4X4-150-12/12	150	12,7x12,7	0,80	1,20	13	335,88
ES4X4-200-12/12	200	12,7x12,7	0,80	1,20	13	448,80
ES4X4-100-19/19	100	19x19	1,00	1,40	13	218,49
ES4X4-100-25/25	100	25,4x25,4	1,80	2,20	9	468,48

RETE ESAFORT

Rete in filo zincato, elettrosaldato e zincato dopo la saldatura, a maglia quadrata o rettangolare. Fili in acciaio zincato. Rotoli da 25 mt (bricoline da 5mt).

Art.	Altezza cm	Dim. maglia mm	Ø zinc. mm	Rot/pall. N.	€/cad
ESAF50-6.3	50	6,3x6,3	0,65	15	208,74
ESAF60-6.3	60	6,3x6,3	0,65	15	238,29
ESAF80-6.3	80	6,3x6,3	0,65	15	298,35
ESAF100-6.3	100	6,3x6,3	0,65	15	394,56
ESAF60-8.3	60	8,3x8,3	0,80	15	251,25
ESAF80-8.3	80	8,3x8,3	0,80	15	319,95
ESAF100-8.3	100	8,3x8,3	0,80	15	397,98
ESAF60-10.6	60	10,6x10,6	0,90	12	232,56
ESAF80-10.6	80	10,6x10,6	0,90	12	287,61
ESAF100-10.6	100	10,6x10,6	0,90	12	351,75
ESAF50-12.7/0.8	50	12,7x12,7	0,80	15	134,04
ESAF100-12.7/0.8	100	12,7x12,7	0,80	15	266,19
ESAF50-12.7/1.05	50	12,7x12,7	1,05	12	157,65
ESAF60-12.7/1.05	60	12,7x12,7	1,05	12	187,17
ESAF80-12.7/1.05	80	12,7x12,7	1,05	12	246,51
ESAF100-12.7/1.05	100	12,7x12,7	1,05	12	303,51
ESAF50-12.7/1.45	50	12,7x25,4	1,45	8	199,02
ESAF60-12.7/1.45	60	12,7x25,4	1,45	8	238,56
ESAF80-12.7/1.45	80	12,7x25,4	1,45	8	314,55
ESAF100-12.7/1.45	100	12,7x25,4	1,45	8	388,80
ESAF60-16	60	16x16	1,20	12	205,74
ESAF80-16	80	16x16	1,20	12	273,57
ESAF100-16	100	16x16	1,20	12	335,52
ESAF50-19	50	19x19	1,45	8	181,14
ESAF60-19	60	19x19	1,45	8	216,63
ESAF80-19	80	19x19	1,45	8	282,75
ESAF100-19	100	19x19	1,45	8	352,92
ESAF120-19	120	19x19	1,45	8	425,46
ESAF100-19/2.05	100	19x19	2,05	6	582,48
ESAF100-25.4/1.8	100	25,4x25,4	1,80	6	372,99
ESAF100-25.4/2.05	100 (rot. 25mt)	25,4x25,4	2,05	6	464,01
ESAF100-25.4	100	25,4x50,8	2,05	6	349,05
ESAF150-25.4	150	25,4x50,8	2,05	6	524,85
ESAF200-25.4	200	25,4x50,8	2,05	6	693,06
ESAF100-50.8	100 (rot. 25mt)	50,8x50,8	2,05	6	243,27
ESAF150-50.8	150 (rot. 25mt)	50,8x50,8	2,05	6	364,65
ESAF61-76	61	76x12	2,05/2,45*	6	478,65
ESAF76-76	76	76x12	2,05/2,45*	6	598,02

(*) Il primo valore si riferisce al filo verticale e il secondo a quello orizzontale

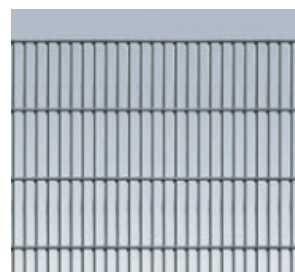
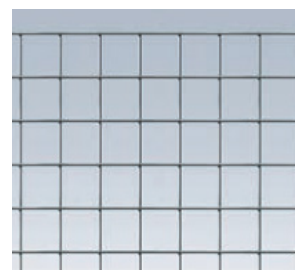

RETE AGRISALD

Rete elettrosaldata e in filo zincato, a maglia quadrata o rettangolare. Fili in acciaio zincato. Rotoli da 25 mt.

Art.	Altezza cm	Dim. maglia mm	Ø zinc. mm	Rot/pall. N.	€/cad
AGRI50-12x12	50	12x12	1,5	9	174,81
AGRI60-12x12	60	12x12	1,5	9	209,88
AGRI70-12x12	70	12x12	1,5	9	244,35
AGRI80-12x12	80	12x12	1,5	9	279,54
AGRI100-12x12	100	12x12	1,5	9	349,83
AGRI50-12x25	50	12x25	1,5	9	132,24
AGRI60-12x25	60	12x25	1,5	9	158,04
AGRI70-12x25	70	12x25	1,5	9	185,07
AGRI80-12x25	80	12x25	1,5	9	210,66
AGRI100-12x25	100	12x25	1,5	9	263,16
AGRI120-12x25	120	12x25	1,5	9	314,82
AGRI50-19x19	50	19x19	1,5	9	119,46
AGRI60-19x19	60	19x19	1,5	9	143,40
AGRI80-19x19	80	19x19	1,5	9	189,99
AGRI100-19x19	100	19x19	1,5	9	237,48
AGRI120-19x19	120	19x19	1,5	9	285,60
AGRI100-25x25	100	25x25	1,8	9	245,43
AGRI100-50x25	100	50x25	2	9	233,40
AGRI120-50x25	120	50x25	2	9	280,14
AGRI150-50x25	150	50x25	2	9	349,74
AGRI180-50x25	180	50x25	2	9	409,80
AGRI200-50x25	200	50x25	2	9	467,10
AGRI100-50x50	100	50x50	2	9	157,83
AGRI120-50x50	120	50x50	2	9	188,52
AGRI150-50x50	150	50x50	2	9	235,32
AGRI180-50x50	180	50x50	2	9	282,30
AGRI200-50x50	200	50x50	2	9	314,07
AGRI80-75x50	80	75x50	2	9	94,23
AGRI100-75x50	100	75x50	2	9	116,34
AGRI120-75x50	120	75x50	2	9	140,70
AGRI150-75x50	150	75x50	2	9	174,84
AGRI180-75x50	180	75x50	2	9	211,35
AGRI200-75x50	200	75x50	2	9	233,01

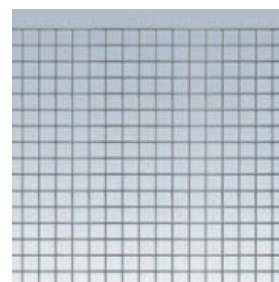

CAMERA CANNE - Rete di rinforzo per intonaci

Rete elettrosaldata e in filo zincato, a maglia rettangolare. Fili in acciaio zincato. Rotoli da 50 mt.

Art.	Altezza cm	Dim. maglia mm	Ø zinc. mm	Rot/pall. N.	€/cad
CAM100	100	12,7x25,4	0,65	15	176,37

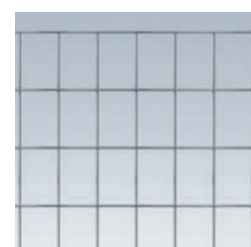

RETE NODAFORT

Rete annodata a maglia differenziata. Con fili verticali (lineari) e fili orizzontali (sagomati) in acciaio a forte zincatura. Rotoli da 50 o 100 mt.

Art.	H. cm	L. mt	Fili orizz.(nr)/ maglia (cm)	Ø vivagno mm	Ø altri fili mm	Rot/pall. N.	€/cad
NFOR-6/15	80	50	6-15	2,50	2,00	16	108,15
NFOR-8/15	100	50	8-15	2,50	2,00	16	129,60
NFOR-9/15	120	50	9-15	2,50	2,00	16	152,58
NFOR-15/15	150	50	15-15	2,50	2,00	16	230,79
NFOR-24/15	200	50	24-15	2,50	2,00	12	296,07
NFOR-8/15-100	100	100	8-15	2,50	2,00	9	259,44
NFOR-8/30	100	100	8-30	2,50	2,00	9	195,09

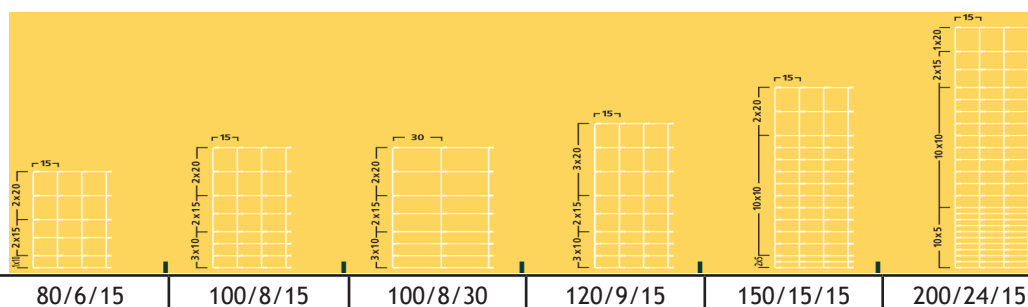

80/6/15	100/8/15	100/8/30	120/9/15	150/15/15	200/24/15
---------	----------	----------	----------	-----------	-----------

RETE NODAGRI

Rete annodata a maglia differenziata. Con fili verticali (lineari) e fili orizzontali (sagomati) in acciaio zincato. Rotoli da 50 o 100 mt.

Art.	H. cm	L. mt	Fili orizz.(nr)/ maglia (cm)	Ø vivagno mm	Ø altri fili mm	Rot/pall. N.	€/cad
NGRI-8/30	100	50	8-30	2,50	2,00	16	87,57
NGRI-9/15	100	50	9-15	2,50	2,00	16	115,71
NGRI-9/30	100	50	9-30	2,50	2,00	16	93,57
NGRI-10/15	120	50	10-15	2,50	2,00	16	136,47
NGRI-13/15	150	50	13-15	2,50	2,00	12	173,37
NGRI-21/5	200	50	21-15	2,50	2,00	12	257,28
NGRI-8/30-100	100	100	8-30	2,50	2,00	9	175,17
NGRI-9/15-100	100	100	9-15	2,50	2,00	9	231,48
NGRI-9/30-100	100	100	9-30	2,50	2,00	9	187,11
NGRI-10/15-100	120	100	10-15	2,50	2,00	9	273,00
NGRI-9/15-100L	100	100	9-15	3,20	2,20	6	321,96
NGRI-10/15-100L	120	100	10-15	3,20	2,20	6	362,79
NGRI-12/15-100L	140	100	12-15	3,20	2,20	6	423,03

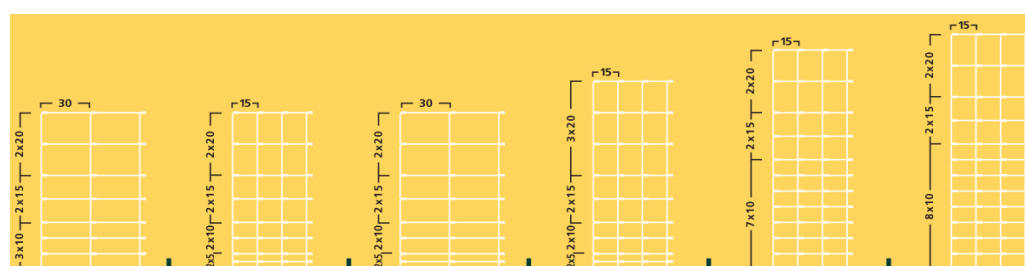
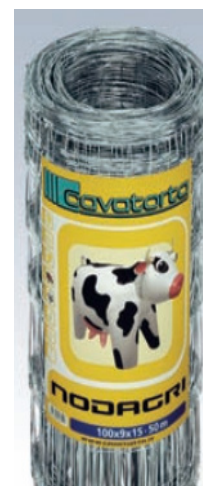

100/8/30	100/9/15	100/9/30	120/10/15	140/12/15	150/13/15
----------	----------	----------	-----------	-----------	-----------

RETE TREFORT

Rete metallica a tripla torsione e forte zincatura, con maglie a forma esagonale. Rotoli da 50 mt.



Art.	H. cm	Maglia (cm)	Ø zincato mm/JDP	Fili tensione longitud. n°	Rot/pall. N.	€/cad
TRE-50/13	50	13,0	0,7-2	2	18	164,67
TRE-60/13	60	13,0	0,7-2	2	18	197,67
TRE-80/13	80	13,0	0,7-2	2	18	261,09
TRE-100/13	100	13,0	0,7-2	2	18	323,52
TRE-50/16	50	16,0	0,7-2	2	18	129,66
TRE-60/16	60	16,0	0,7-2	2	18	154,65
TRE-80/16	80	16,0	0,7-2	2	18	205,11
TRE-100/16	100	16,0	0,7-2	2	18	252,93
TRE-50/25	50	25,0	0,8-3	2	25	94,05
TRE-60/25	60	25,0	0,8-3	2	25	112,77
TRE-80/25	80	25,0	0,8-3	3	25	148,95
TRE-100/25	100	25,0	0,8-3	4	25	184,71
TRE-120/25	120	25,0	0,8-3	4	25	221,25
TRE-150/25	150	25,0	0,8-3	4	25	276,75
TRE-200/25	200	25,0	0,8-3	5	27	369,27
TRE-100/51	100	51,0	1,1-6	4	25	153,72
TRE-120/51	120	51,0	1,1-6	4	25	184,71
TRE-150/21	150	51,0	1,1-6	4	25	230,82
TRE-200/51	200	51,0	1,1-6	6	27	307,35

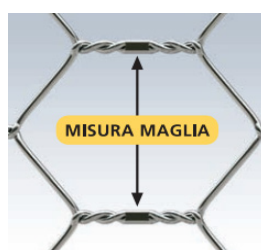

Paletti per recinzioni • Saette

PALETTI A T PER RECINZIONE PLASTIFICATI

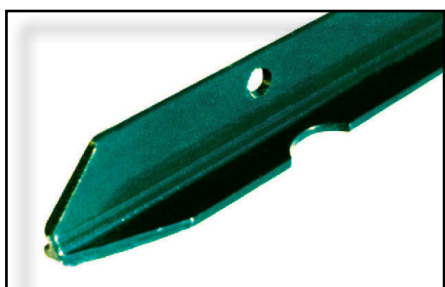

Confezione da 10 paletti.

Art.	Altezza cm	Dimensioni mm	Peso kg	€/cad
PTH1195	125	30x30x3	1,70	5,57
PTH1196	150	30x30x3	2,00	6,67
PTH1197	175	30x30x3	2,30	7,76
PTH1198/L	200	30x30x3	3,00	8,85
PTH1198	200	35x35x3,5	3,70	11,85
PTH1199	225	35x35x3,5	4,10	13,35
PTH1200	250	35x35x3,5	4,60	14,79
PTH200P	200	40x40x4,5	5,00	17,67
PTH225P	225	40x40x4,5	5,62	20,08
PTH250P	250	40x40x4,5	6,25	22,08
PTH295P	300	40x40x4,5	7,50	26,49

PALETTI A T PER RECINZIONE ZINCATI



Confezione da 10 paletti.

Art.	Altezza cm	Dimensioni mm	Peso kg	€/cad
PTH1186	125	30x30x3	1,80	7,13
PTH1187	150	30x30x3	2,10	8,52
PTH1188	175	30x30x3	2,50	9,96
PTH1189/L	200	30x30x3	3,20	11,34
PTH1189	200	35x35x3,5	3,90	15,14
PTH1190	225	35x35x3,5	4,40	17,00
PTH1191	250	35x35x3,5	4,90	18,89
PTH200ZP	200	40x40x4,5	5,00	22,66
PTH225ZP	225	40x40x4,5	5,62	25,60
PTH250ZP	250	40x40x4,5	6,25	28,38
PTH295ZP	300	40x40x4,5	7,50	33,96

SAETTE A "L" PLASTIFICATE

Art.	Altezza cm	Peso kg	€/cad
PTH1215	120	1,40	5,05
PTH1216	150	1,80	6,30
PTH1217	200	2,30	8,46



Confezione da 10 saette.

SAETTE A "L" ZINCATE

Art.	Altezza cm	Peso kg	€/cad
PTH1212	120	1,30	6,35
PTH1213	150	1,65	7,94
PTH1214	200	2,20	10,55

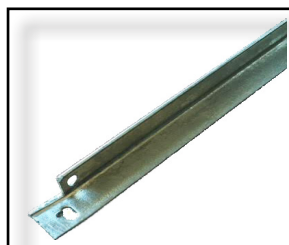

Confezione da 10 saette.

Filo per tensione • Filo per Legature

FILO PER TENSIONE ZINCATO

Rotoli da circa 25 kg in confezioni da 400/500 kg.



Art.	Diametro mm	€/kg
FC1250	1,8	3,20
FC1252	2,2	3,20
FC1253	2,7	3,20
FC1254	3,0	3,20

FILO PER TENSIONE PLASTIFICATO

Rotoli da circa 25 kg in confezioni da 400/500 kg.



Art.	Diametro mm	€/kg
FC1259	2,7	4,00
FC1260	3,2	4,00

FILO PLASTIFICATO PER LEGATURE A 100 MT



Art.	Diametro mm	Conf.	Peso rotolo kg	€/cad
FC1270	1,5	30 Pz	0,90	8,00
FC1271	2,6	10 Pz	3,70	13,00
FC 3.1	3,1	5 Pz	4,00	18,00

FILO ZINCATO PER LEGATURE A 100 MT



Art.	Diametro mm	Conf.	Peso rotolo kg	€/cad
FC1272	1,5	30 Pz	1,38	9,81
FC1274	2,2	10 Pz	3,00	21,78

Tenditori • Filo spinato • Concertina

TENDITORI

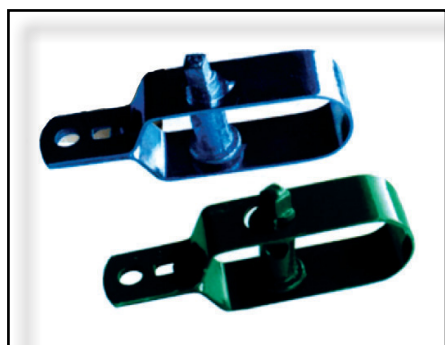

Art.	Descrizione	Conf.	€/cad
FC1276	Zincato	50 pz	0,95
FC1277	Plastificato	50 pz	1,05

FILO SPINATO ZINCATO

Confezioni da 16 rotoli o pedane da 64 rotoli.



Art.	Tito- lo	Diametro mm	Lungh. mt	€/cad
FC1262	13	1,8	100	32,00
FC1263	13	1,8	200	64,00
FC1264	14	2,2	100	42,00

38

FILO SPINATO ZINCATO E PLASTIFICATO

Confezioni da 16 rotoli o pedane da 64 rotoli.



Art.	Tito- lo	Diametro mm	Lungh. mt	€/cad
FC1266	13	1,8/2,6	100	40,00
FC1267	13	1,8/2,6	200	80,00

CONCERTINA

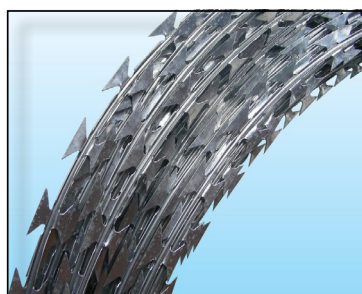

28 Spirali
Spessore lame: 0,5mm
Zincate a caldo

Fornite in pratiche
scatole di cartone

Art.	Ø Filo mm	Lungh. mt	Peso Kg	Rotolo chiuso Ø cm	Rotolo steso Ø cm	€/cad
FC1290	2,5	10	10	70	60	86,00

Tutti i prodotti marchio Cavatorta sono interamente prodotti in Italia e di alta qualità.

FILO COTTO ZINCATO



Caratteristiche tecniche:

- Copertura: zinco
- Carico rottura: 450-550 N/mm²
- Filo diam Ø: 0,6 - 8,0 (1-27 JDP)
- Confezione: matasse reggiate; bobine; matassine e bobinette in scatola

Art.	Ø Filo mm	Ø Titolo JDP	Matasse Kg	Spessore riv. zinco	Tolleranze Ø fili ± mm	€/Kg
CZ060	0,60	1	///	~4	0,025	5,64
CZ070	0,70	2	///	~4	0,025	5,34
CZ080	0,80	3	///	~6	0,025	5,16
CZ090	0,90	4	///	~6	0,030	4,95
CZ100	1,00	5	///	~6	0,030	4,74
CZ110	1,10	6	///	~6	0,030	4,59
CZ120	1,20	7	///	~6	0,030	4,47
CZ130	1,30	8	///	~7	0,035	4,32
CZ140	1,40	9	///	~7	0,035	4,23
CZ150	1,50	10	///	~8,5	0,035	4,11
CZ160	1,60	11	///	~8,5	0,035	4,02
CZ180	1,80	12	25	~8,5	0,040	3,87
CZ200	2,00	13	25	~10	0,040	3,72
CZ220	2,20	14	25/50	~10	0,045	3,69
CZ240	2,40	15	25/50	~10	0,045	3,66
CZ270	2,70	16	25/50	~13	0,045	3,63
CZ300	3,00	17	25/50	~14	0,050	3,63
CZ350	3,50	18	40/50	~15,5	0,060	3,63
CZ400	4,00	19	40/50	~17	0,060	3,63
CZ450	4,50	20	40/50	~18	0,060	3,63
CZ500	5,00	21	40/50	~18	0,070	3,72
CZ550	5,50	22	40/50	~20	0,070	3,72
CZ600	6,00	23	50	~20	0,070	3,84
CZ650	6,50	24	50	~20	0,070	3,84
CZ700	7,00	25	50	~20	0,080	3,93
CZ750	7,50	26	50	~20	0,080	3,93
CZ800	8,00	27	50	~20	0,080	4,11

FILO GALVAFORT



Caratteristiche tecniche:

- Copertura: zinco
- Carico rottura: 450-550 N/mm²
- Filo diam Ø: 1,8 - 5,50 (12-22 JDP)
- Confezione: matasse reggiate in bobine protette da una pellicola protettiva in polietilene riciclabile

Art.	Ø Filo mm	Ø Titolo JDP	Mat/bob N°	Spessore riv. zinco	Tolleranze Ø fili ± mm	€/Kg
GFOR180	1,80	12	20	~32	0,05	5,13
GFOR200	2,00	13	20	~34	0,05	5,07
GFOR220	2,20	14	20/10	~34	0,06	5,01
GFOR240	2,40	15	20/10	~36	0,06	4,95
GFOR270	2,70	16	20/10	~36	0,06	4,89
GFOR300	3,00	17	20/10	~39	0,07	4,89
GFOR350	3,50	18	15/10	~39	0,07	4,89
GFOR400	4,00	19	15/10	~41	0,07	4,89
GFOR450	4,50	20	15/10	~41	0,08	4,89
GFOR500	5,00	21	15/10	~41	0,08	4,80
GFOR550	5,50	22	15/10	~41	0,09	4,80

FILO GALVAPLAX



Caratteristiche tecniche:

- Copertura: zinco e PVC
- Carico rottura: 450-550 N/mm²
- Filo plastificato diam Ø: 1,8 - 4,70
- Confezione: matasse assemblate in bobine reggiate, imballate in cartone e protette da una pellicola protettiva in polietilene riciclabile

FILO ZINCATO			
Art.	Ø Filo mm	Ø Titolo JDP	€/Kg
GPLA-Z150	1,50	10	5,98
GPLA-Z180	1,80	12	5,56
GPLA-Z200	2,00	13	5,41
GPLA-Z220	2,20	14	5,35
GPLA-Z240	2,40	15	5,32
GPLA-Z270	2,70	16	5,32
GPLA-Z300	3,00	17	5,32
GPLA-Z350	3,50	18	5,26
GPLA-Z400	4,00	19	5,17

FILO PLASTIFICATO			
Art.	Ø Filo mm	Ø Titolo JDP	€/Kg
GPLA-P150	1,80	10	6,48
GPLA-P180	2,20	12	6,06
GPLA-P200	2,40	13	5,91
GPLA-P220	2,60	14	5,85
GPLA-P240	2,90	15	5,82
GPLA-P270	3,20	16	5,82
GPLA-P300	3,60	17	5,82
GPLA-P350	4,20	18	5,76
GPLA-P400	4,70	19	5,67

FILO GALVATEC



Caratteristiche tecniche:

- Copertura: zinco + alluminio
- Carico rottura: 65-85 Kg/mm²
- Filo diam Ø: 1,6 - 5,00 (11-21 JDP)
- Allungamento: max 10%
- Confezione: matasse rilegate; bobine

Art.	Ø Filo mm	Ø Titolo JDP	Spessore rivest.	Tolleranze Ø fili ± mm	€/Kg
GTEC160	1,60	11	~31	0,045	6,00
GTEC180	1,80	12	~34	0,050	5,85
GTEC200	2,00	13	~35	0,050	5,79
GTEC220	2,20	14	~37	0,060	5,70
GTEC240	2,40	15	~38	0,060	5,65
GTEC270	2,70	16	~39	0,060	5,65
GTEC300	3,00	17	~40	0,070	5,58
GTEC350	3,50	18	~42	0,070	5,43
GTEC400	4,00	19	~43	0,070	5,43
GTEC450	4,50	20	~44	0,080	5,43
GTEC500	5,00	21	~46	0,080	5,43

FILO GALVATEC T100



Caratteristiche tecniche:

- Copertura: zinco + alluminio
- Carico rottura: 95-130 Kg/mm²
- Filo diam Ø: 1,6 - 5,00 (11-21 JDP)
- Allungamento: max 10%
- Confezione: matasse reggiate; bobine; rocchetti

Art.	Ø Filo mm	Ø Titolo JDP	Spessore rivest.	Tolleranze Ø fili ± mm	€/Kg
GTEC-T100/160	1,60	11	31	0,045	7,00
GTEC-T100/180	1,80	12	34	0,050	6,90
GTEC-T100/200	2,00	13	35	0,050	6,84
GTEC-T100/220	2,20	14	37	0,060	6,78
GTEC-T100/240	2,40	15	38	0,060	6,65
GTEC-T100/270	2,70	16	39	0,060	6,65
GTEC-T100/300	3,00	17	40	0,070	6,45
GTEC-T100/350	3,50	18	42	0,070	6,40
GTEC-T100/400	4,00	19	43	0,070	6,40

Recinzioni in rete elettrosaldata

MODELLO VNR

Pannelli in rete maglia mm. 55x200 con nervature di rinforzo orizzontali in quantità variabile in base all'altezza. Verniciabili su richiesta in vari colori RAL.

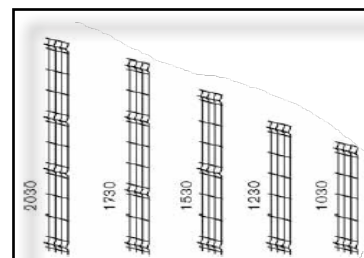
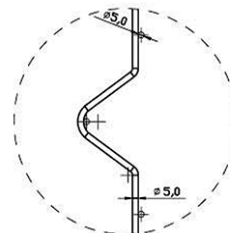
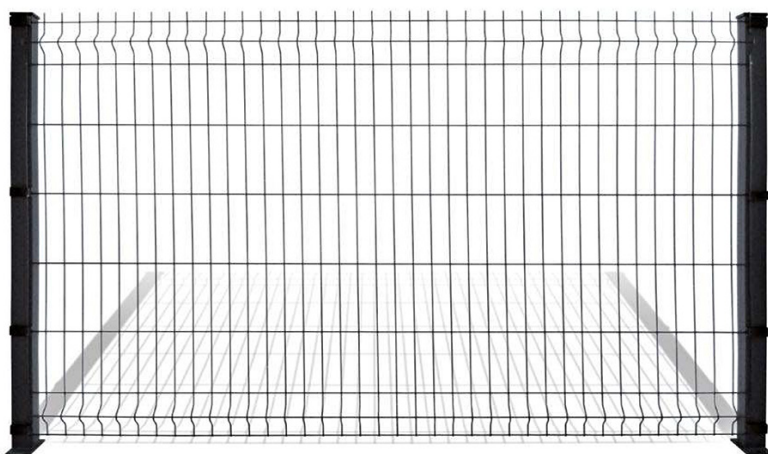

Caratteristiche tecniche:

- Maglia 55 x 200 mm
- Profili orizzontali e verticali in tondo Ø 5 mm
- Sezione profili di sostegno orizzontali in tondo Ø 5 mm
- Montanti in profilato quadro da mm 50x50x1,5
- Fissati con viti autoforanti e smontabili

Fornibili su richiesta:

- Cancelli ad 1-2 ante battenti
- Cancelli scorrevoli

42

Art.	Dimensioni	Numero nervature	Altezza totale sopra il muretto	€/cad
VNR13	2000x1030	2	1080	79,50
VNR15	2000x1230	2	1280	98,10
VNR18	2000x1530	3	1580	88,50
VNR20	2000x1730	4	//	95,10
VNR23	2000x2030	4	//	Su Rich.

Colori disponibili:



Verde: RAL 6005
Confezione libera

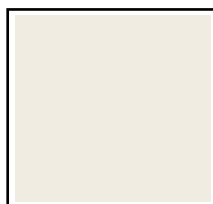

Bianco: RAL 9010
Q.tà minima ordinabile 50pz



Antracite : RAL 7016
Q.tà minima ordinabile 50pz

Confezione libera

Recinzioni in rete elettrosaldata

PIANTANA PER RECINZIONE IN RETE

*Piantana
con piede*

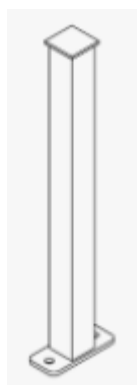

*Piantana
a murare*



Art.	Descrizione	Altezza (mm)	Tubolare	Finitura	€/cad
PPV10	Piantana con piede verde RAL 6005	1080	50x50x2	Verniciato	39,00
PPV12	Piantana con piede verde RAL 6005	1280	50x50x2	Verniciato	48,00
PPV15	Piantana con piede verde RAL 6005	1580	50x50x2	Verniciato	50,10
PPV17	Piantana con piede verde RAL 6005	1780	50x50x2	Verniciato	59,25
PPV20	Piantana con piede verde RAL 6005	2080	50x50x2	Verniciato	Su Rich.
PMV13	Piantana a murare verde RAL 6005	1300	50x50x2	Verniciato	37,00
PMV15	Piantana a murare verde RAL 6005	1500	50x50x2	Verniciato	46,00
PMV18	Piantana a murare verde RAL 6005	1800	50x50x2	Verniciato	48,10
PMV20	Piantana a murare verde RAL 6005	2050	50x50x2	Verniciato	57,25
PMV23	Piantana a murare verde RAL 6005	2350	50x50x2	Verniciato	Su Rich.
PP10	Piantana con piede colore a scelta	1080	50x50x2	Verniciato	40,00
PP12	Piantana con piede colore a scelta	1280	50x50x2	Verniciato	49,00
PP15	Piantana con piede colore a scelta	1580	50x50x2	Verniciato	51,10
PP17	Piantana con piede colore a scelta	1780	50x50x2	Verniciato	60,25
PRR20	Piantana per recinzione in rete	2080	50x50x2	Verniciato	Su Rich.
PM13	Piantana a murare colore a scelta	1300	50x50x2	Verniciato	38,00
PM15	Piantana a murare colore a scelta	1500	50x50x2	Verniciato	47,00
PM18	Piantana a murare colore a scelta	1800	50x50x2	Verniciato	49,10
PM20	Piantana a murare colore a scelta	2050	50x50x2	Verniciato	58,25
PM23	Piantana a murare colore a scelta	2350	50x50x2	Verniciato	Su Rich.

43

ACCESSORI E OPTIONAL



Vite



Piastra



Tappo

Art.	Descrizione	Finitura	Conf.	€/conf.
VAM5Z	Vite autofilettante M5, 5x32 (M6, 3x32)	Zincate	50 pz	37,20
PFV	Piastra fissaggio	Verniciate	50 pz	149,70
TAPN	Tappo nero in PVC	PVC	Libera	Incluso

Recinzioni in rete elettrosaldata

MODELLO SPORT

Pannelli in rete maglia 126x66 mm, con profili in piatto orizzontale 25x3 mm, profili di rinforzo ad U 25x50x25 mm e tondini verticali. Verniciabili su richiesta in vari colori RAL.

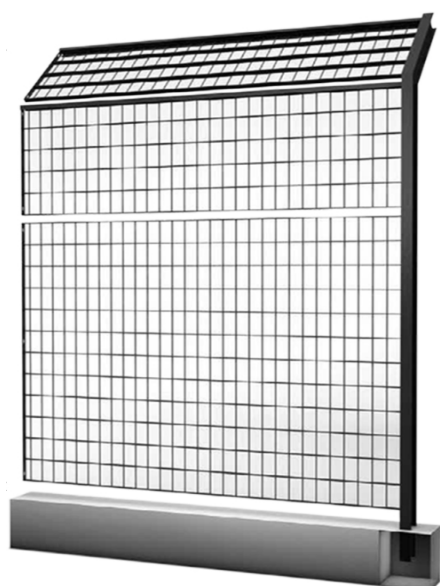

Recinzione con offendicolo.

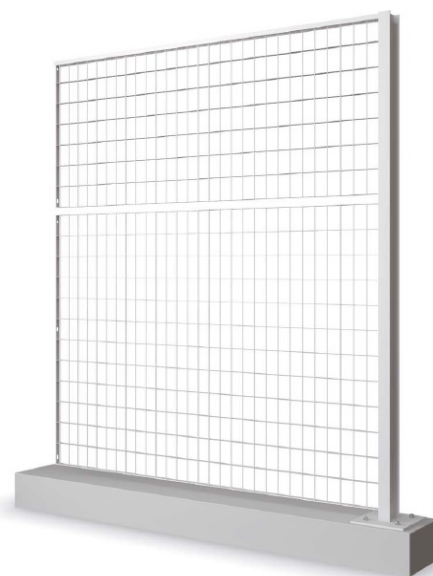

Recinzione senza offendicolo.

44

Caratteristiche tecniche:

- Maglia 126 x 66 mm
- Profili orizzontali in piatto da 25x3 mm
- Sezioni profili di bordatura verticali in piatto da 25x3 mm
- Montanti in profilato IPE 100
- Piatti di rinforzo ad U da 25x50x2 mm, spessore 3 mm
- Bulloneria M10x25 acciaio inox AISI 304

Fornibili su misura e su richiesta:

- Cancelli ad 1-2 ante battenti
- Cancelli scorrevoli

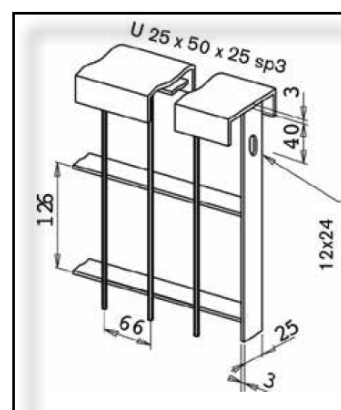

Recinzione con offendicolo

Art.	Interasse plantane	Dimensioni	Altezza piantana	Altezza totale sopra il muretto	€/cad
SP2664	1985	1980x(1515+636+510)	2741+555	2664	Su Rich.
SP2914	1985	1980 (1515+888+510)	3000+555	2914	Su Rich.

Le specchiature sono realizzate da N. 3 pannelli per essere utilizzate in impianti sportivi secondo la norma EN 13200.

Recinzione senza offendicolo

Art.	Interasse plantane	Dimensioni	Altezza piantana	Altezza totale sopra il muretto	€/cad
SP2250	1985	1980x(1515+636)	2741+555	2250	Su Rich.
SP2500	1985	1980x(1515+888)	3000+555	2500	Su Rich.

Recinzioni in rete elettrosaldata

PANNELLO PER RECINZIONE VERDE

In filo di acciaio zincato a caldo, fosfatato allo zinco e poliestere.
Pannelli lungh. 2000 mm (o su richiesta 2500 mm).
Maglia 50x200 mm interno. Diametro filo esterno 5 mm.

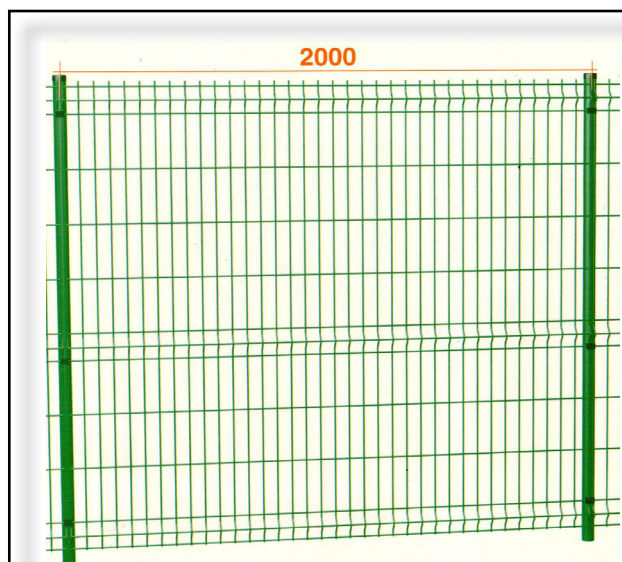

Art.	Altezza mm	Nervature nr	€/cad
MED01	620	2	37,80
MED02	820	2	42,49
MED03	1020	2	49,49
MED04	1220	2	56,14
MED05	1420	2	63,64
MED06	1720	3	73,63
MED07	1920	3	81,48

Quantità minima 50 pz.

PANNELLO PER RECINZIONE ANTRACITE

In filo di acciaio zincato a caldo, fosfatato allo zinco e poliestere.
Pannelli lungh. 2000 mm (o su richiesta 2500 mm).
Maglia 50x200 mm interno. Diametro filo esterno 5 mm.

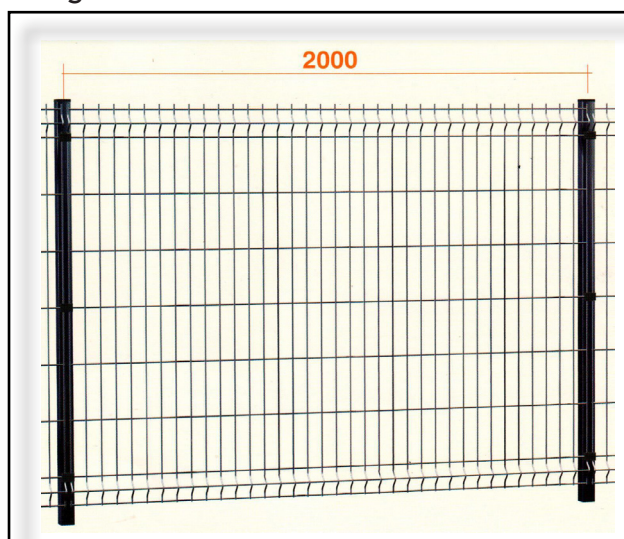

Art.	Altezza mm	Nervature nr	€/cad
ANT01	1020	2	52,22
ANT02	1220	2	59,08
ANT03	1420	2	67,03
ANT04	1720	3	77,35
ANT05	1920	3	85,61

Quantità minima 50 pz.

Recinzioni in rete elettrosaldata

PANNELLO PER RECINZIONE VERDE LEGGERO

In filo di acciaio zincato a caldo, fosfatato allo zinco e poliestere.

Pannelli lungh. 2000 mm.

Maglia 55x200 mm interno. Diametro filo esterno 4 mm.

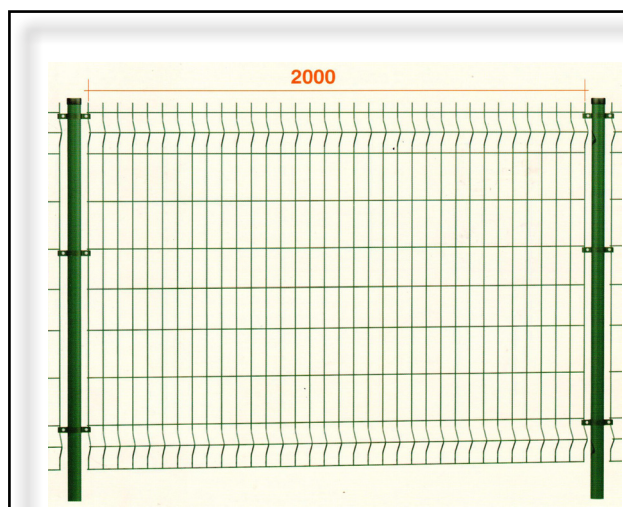

Art.	Altezza mm	Nervature nr	€/cad
CLA01	1020	2	41,65
CLA02	1220	2	47,49
CLA03	1420	2	52,47
CLA04	1720	3	61,31
CLA05	1920	3	67,65

Quantità minima 50 pz.

46

PANNELLO PER RECINZIONE VERDE MOD. RESIDENT

In filo di acciaio zincato a caldo, fosfatato allo zinco e poliestere.

Pannelli lungh. 2000 mm.

Maglia 55x100 mm interno. Diametro filo esterno 4 mm.

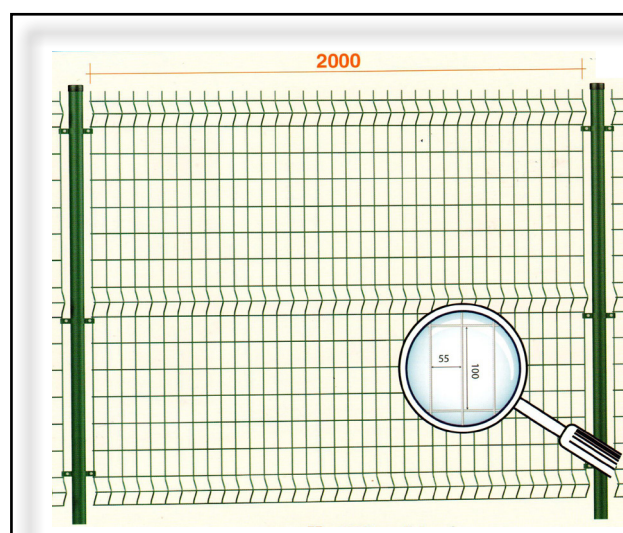

Art.	Altezza mm	Nervature nr	€/cad
RES01	1030	2	44,16
RES02	1230	2	51,65
RES03	1530	3	59,47
RES04	1730	3	65,63
RES05	2030	4	76,64

Quantità minima 50 pz.

Recinzioni in rete elettrosaldata

PALO VERDE

Zincato e plastificato. Tondo Ø 48 o quadro 50x50.

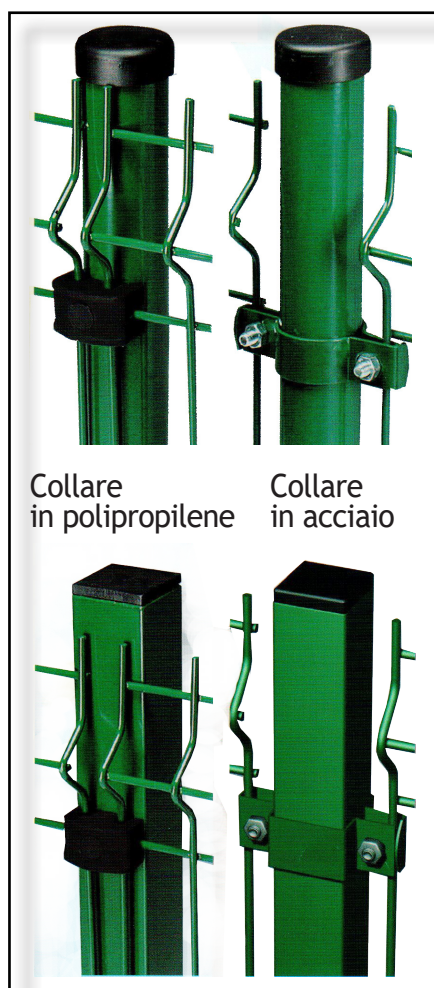

Collare
in polipropilene

Collare
in acciaio

PIASTRINE IN POLIPROPILENE

Art.	Descrizione	Conf.	€/conf
MEDPP	piastrine+viti autoperf.	12 pz	29,90

COLLARI IN ACCIAIO

Art.	Descrizione	Conf.	€/conf
MEDT48	coll. doppio Ø 48+bull.	12 pz	71,97
MEDT48S	coll. sempl. Ø 48+bull.	12 pz	49,98
MEDQ	coll. doppio 50x50+bull.	8 pz	59,98
MEDQS	coll. sempl. 50x50+bull.	8 pz	49,31
MEDB	bullone inox 8x25+dado	10 pz	10,00
MEDB2	bullone inox 8x25 + dado di sicurezza	10 pz	13,30

SUPPORTI

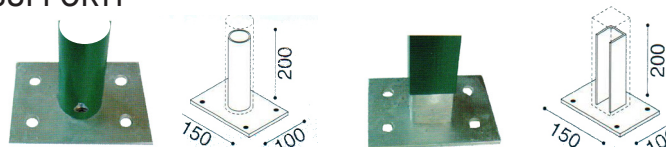

Art.	Descrizione	€/cad
SUPPT	supp.zinc. per tubo 48	16,66
SUPPQ	supp.zinc.per palo quadro	16,66
SUPPB	bullone ad espansione	2,17

Art.	Tipologia palo	Altezza palo mm	Altezza pannello con pali posati su supporti	Altezza pannello con pali posati su muretto o terreno	Piastrine o collari consigliati nr.	€/cad
MED08	tondo	1100	1020	-	3	13,33
MED09	tondo	1300	1220	1020	3	14,99
MED10	tondo	1500	1420	1220	3	17,49
MED11	tondo	1750	1720	1420	3	20,66
MED12	tondo	2000	1920	1720	4	22,90
MED13	tondo	2300	-	1920	4	26,32
MED14	tondo	2600	-	1920	4	29,82
MED08Q	quadro	1100	1020	-	3	19,49
MED09Q	quadro	1300	1220	1020	3	21,90
MED10Q	quadro	1500	1420	1220	3	25,49
MED11Q	quadro	1800	1720	1420	3	30,35
MED12Q	quadro	2000	1920	1720	4	33,43
MED13Q	quadro	2300	-	1920	4	38,44

Recinzioni in rete elettrosaldata

PALO ANTRACITE

Zincato e plastificato. Tondo Ø 48 o quadro 50x50.

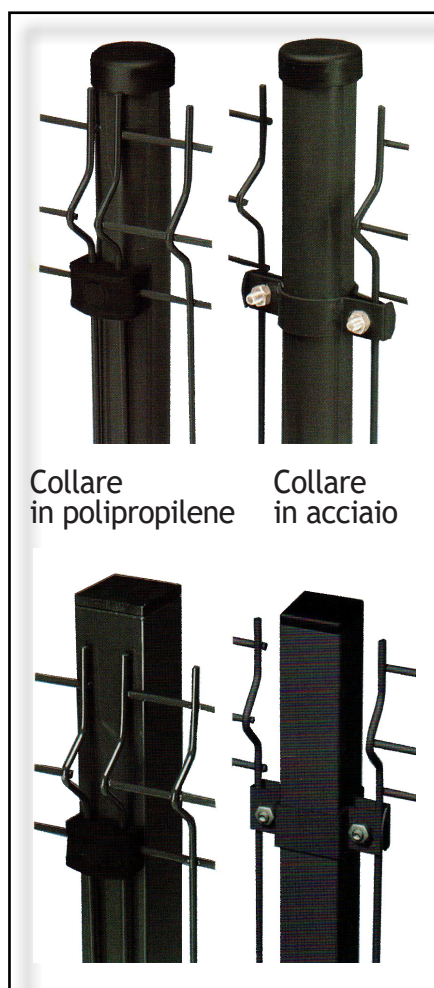

Collare
in polipropilene

Collare
in acciaio

PIASTRINE IN POLIPROPILENE

Art.	Descrizione	Conf.	€/conf
MEDPP	piastrine+viti autoperf.	12 pz	29,90

COLLARI IN ACCIAIO

Art.	Descrizione	Conf.	€/conf
ANTT48	coll. doppio Ø 48+bull.	12 pz	79,16
ANTT48S	coll. sempl. Ø 48+bull.	12 pz	54,98
ANTQ	coll. doppio 50x50+bull.	8 pz	65,97
ANTQS	coll. sempl. 50x50+bull.	8 pz	54,24
MEDB	bullone inox 8x25 + dado	10 pz	10,00
MEDB2	bullone inox 8x25 + dado di sicurezza	10 pz	13,30

SUPPORTI

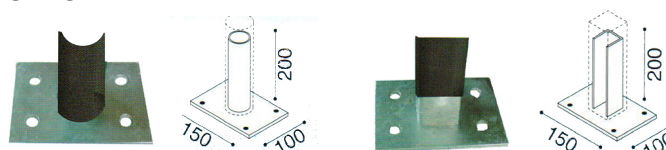

Art.	Descrizione	€/cad
SUPPT	supp.zinc. per tubo 48	16,66
SUPPQ	supp.zinc.per palo quadro	16,66
SUPPB	bullone ad espansione	2,17

Art.	Tipologia palo	Altezza palo mm	Altezza pannello con pali posati su supporti	Altezza pannello con pali posati su muretto o terreno	Piastrine o collari consigliati nr.	€/cad
ANT08	tondo	1100	1020	-	3	14,66
ANT09	tondo	1300	1220	1020	3	16,49
ANT10	tondo	1500	1420	1220	3	19,25
ANT11	tondo	1750	1720	1420	3	22,72
ANT12	tondo	2000	1920	1720	4	25,20
ANT13	tondo	2300	-	1920	4	28,95
ANT14	tondo	2600	-	1920	4	32,82
ANT08Q	quadro	1100	1020	-	3	21,43
ANT09Q	quadro	1300	1220	1020	3	24,08
ANT10Q	quadro	1500	1420	1220	3	28,03
ANT11Q	quadro	1800	1720	1420	3	33,39
ANT12Q	quadro	2000	1920	1720	4	36,78
ANT13Q	quadro	2300	-	1920	4	42,32

Recinzioni industriali

RECINZIONE IN GRIGLIATO 2000

Recinzione in grigliato 2000 a maglia rettangolare da 63x132 mm, con profili in piatti verticali 25x2 mm e tondi orizzontali. Verniciabili su richiesta in vari colori RAL.

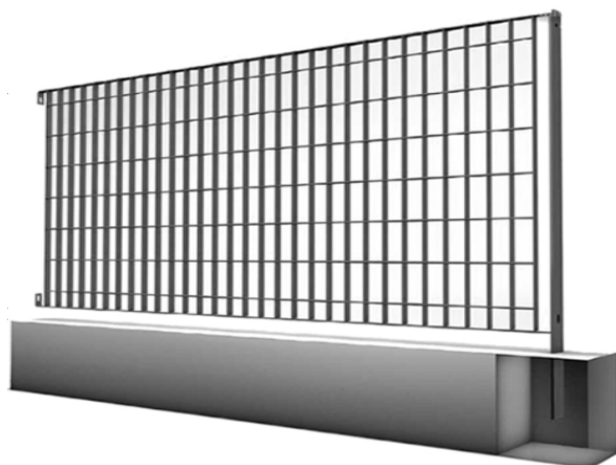

Fornibili su richiesta:

- Cancelli ad 1-2 ante battenti
- Cancelli scorrevoli

Caratteristiche tecniche:

- Maglia 63 x 132 mm
- Piatti verticali 25 x 2 mm
- Profili orizzontali in piatto bugnato da 25x3,5 mm
- Tondi orizzontali Ø 4,5

Materiale:

- Acciaio S235 JR UNI EN 10025

Rivestimento opzionale

- Zincatura a caldo UNI EN ISO 1461
- Verniciatura a poliestere nei vari colori RAL

Sistema di fissaggio

- Bulloni antifurto TTQST M10 x 25 inox

Piantane

- Piatto 60 x 7 mm

Pannelli

Art.	Dimensioni (mm)	Altezza piantana	H tot. sopra il muretto	€/cad
GRI98	1992x930	1200	980	120,25
GRI12	1992x1195	1465	1245	155,35
GRI13	1992x1320	1650	1370	170,95
GRI15	1992x1460	1790	1510	189,15
GRI17	1992x1720	2085	1770	222,95
GRI20	1992x1985	2350	2035	257,40

Piantane

H. pannello	Da inghisare		Con piastra	
	H mm	€/cad	H mm	€/cad
930	1200	24,40	990	29,40
1195	1465	29,80	1255	34,80
1320	1650	42,40	1380	47,40
1460	1790	45,10	1520	50,10
1720	2085	37,00	1780	42,00
1985	2350	57,70	2045	62,70

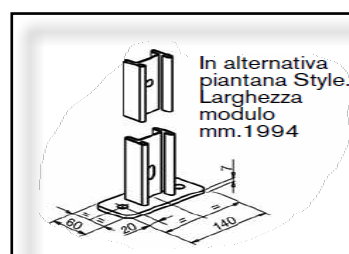
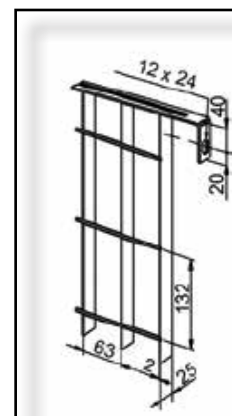

Recinzioni industriali

RECINZIONE 63 x 66

Recinzione in grigliato a maglia quadra da 63x66 mm, con profili in piatti verticali da 25x2 mm e tondi orizzontali. Verniciabili su richiesta in vari colori RAL.

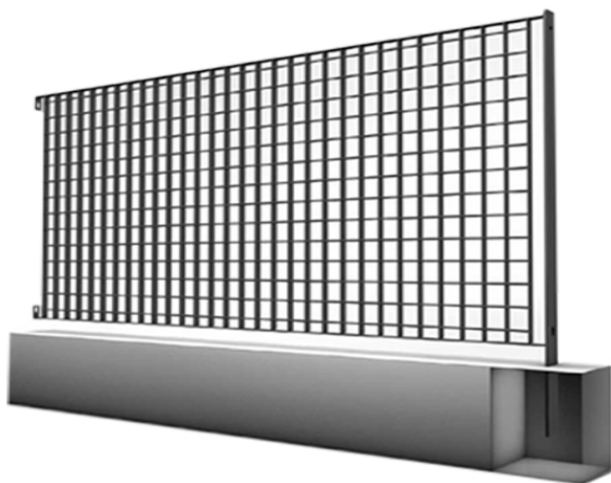

Caratteristiche tecniche:

- Maglia 63 x 66 mm
- Piatti verticali 25 x 2 mm
- Tondi orizzontali Ø 4,5
- Profili orizzontali in piatto bugnato da 25x3,5 mm

Materiale:

- Acciaio S235 JR UNI EN 10025

Rivestimento opzionale

- Zincatura a caldo UNI EN ISO 1461
- Verniciatura a poliestere nei vari colori RAL

Sistema di fissaggio

- Bulloni antifurto TTQST M10 x 25 inox

Piantane

- Piatto 60 x 7 mm

Fornibili su richiesta:

- Cancelli ad 1-2 ante battenti
- Cancelli scorrevoli

Pannelli

Art.	Dimensioni	Altezza piantana	H tot. sopra il muretto	€/cad
SQA98	1992x930	1200	980	Su Rich.
SQA12	1992x1195	1465	1245	Su Rich.
SQA13	1992x1320	1650	1370	Su Rich.
SQA15	1992x1460	1790	1510	Su Rich.
SQA17	1992x1720	2085	1770	Su Rich.
SQA20	1992x1985	2350	2035	Su Rich.

Piantane

H. pannello	Da inghisare		Con piastra	
	H mm	€/cad	H mm	€/cad
930	1200	24,40	990	29,40
1195	1465	29,80	1255	34,80
1320	1650	42,40	1380	47,40
1460	1790	45,10	1520	50,10
1720	2085	37,00	1780	42,00
1985	2350	57,70	2045	62,70

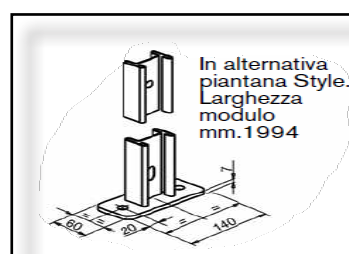
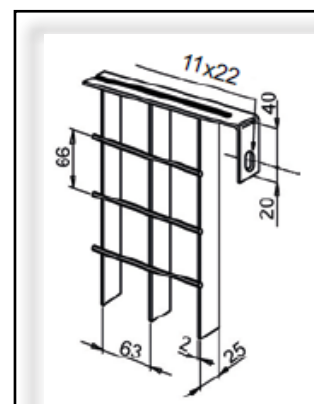

Recinzioni industriali

RECINZIONE AMPIA

Recinzione in grigliato a maglia rettangolare da 126x132 mm, con profili in piatti verticali da 25x3 mm e tondi orizzontali. Verniciabili su richiesta in vari colori RAL.

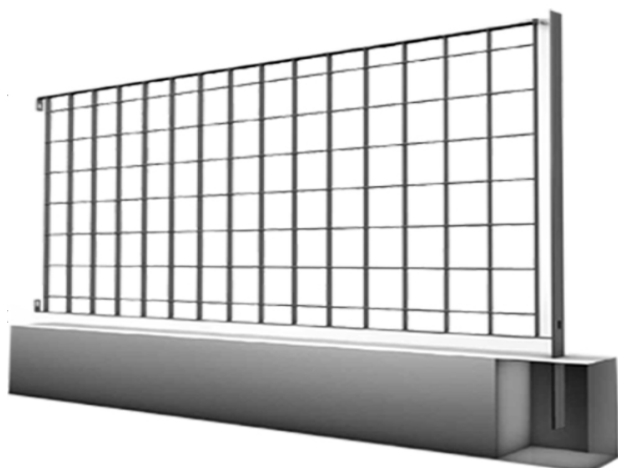

Caratteristiche tecniche:

- Maglia 126 x 132 mm
- Piatti verticali 25 x 3 mm
- Tondi orizzontali Ø 4,5
- Profili orizzontali in piatto bugnato da 25x3,5 mm

Materiale:

- Acciaio S235 JR UNI EN 10025

Rivestimento opzionale

- Zincatura a caldo UNI EN ISO 1461
- Verniciatura a poliestere nei vari colori RAL

Sistema di fissaggio

- Bulloni antifurto TTQST M10 x 25 inox

Piantane

- Piatto 60 x 7 mm

Fornibili su richiesta:

- Cancelli ad 1-2 ante battenti
- Cancelli scorrevoli

Pannelli

Art.	Dimensioni	Altezza piantana	H tot. sopra il muretto	€/cad
AMP98	1992x930	1200	980	Su Rich.
AMP12	1992x1195	1465	1245	Su Rich.
AMP13	1992x1320	1650	1370	Su Rich.
AMP15	1992x1460	1790	1510	Su Rich.
AMP17	1992x1720	2085	1770	Su Rich.
AMP20	1992x1985	2350	2035	Su Rich.

Piantane

H. pannello	Da inghisare		Con piastra	
	H mm	€/cad	H mm	€/cad
930	1200	24,40	990	29,40
1195	1465	29,80	1255	34,80
1320	1650	42,40	1380	47,40
1460	1790	45,10	1520	50,10
1720	2085	37,00	1780	42,00
1985	2350	57,70	2045	62,70

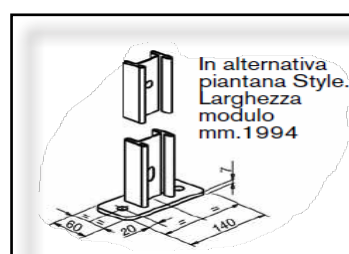
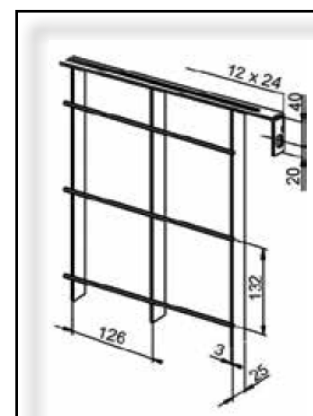

Recinzioni industriali

RECINZIONE QUADRA

Recinzione in grigliato a maglia quadra da 43x44 mm, con profili in piatti verticali da 25x2 mm e tondi orizzontali. Verniciabili su richiesta in vari colori RAL.

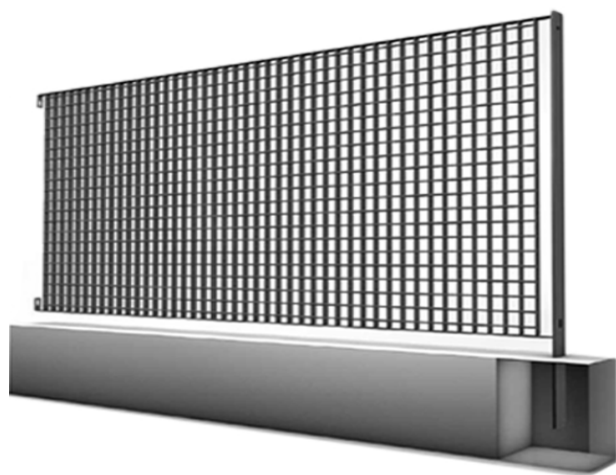

Caratteristiche tecniche:

- Maglia 43 x 44 mm
- Piatti verticali 25 x 2 mm
- Tondi orizzontali Ø 4,5
- Profili orizzontali in piatto bugnato da 25x3 mm

Materiale:

- Acciaio S235 JR UNI EN 10025

Rivestimento opzionale

- Zincatura a caldo UNI EN ISO 1461
- Verniciatura a poliestere nei vari colori RAL

Sistema di fissaggio

- Bulloni antifurto TTQST M10 x 25 inox

Piantane

- Piatto 60 x 7 mm

Fornibili su richiesta:

- Cancelli ad 1-2 ante battenti
- Cancelli scorrevoli

Pannelli

Art.	Dimensioni	Altezza piantana	H tot. sopra il muretto	€/cad
QUA98	1992x930	1200	980	Su Rich.
QUA12	1992x1195	1465	1245	Su Rich.
QUA13	1992x1320	1650	1370	Su Rich.
QUA15	1992x1460	1790	1510	Su Rich.
QUA17	1992x1720	2085	1770	Su Rich.
QUA20	1992x1985	2350	2035	Su Rich.

Piantane

H. pannello	Da inghisare		Con piastra	
	H mm	€/cad	H mm	€/cad
930	1200	24,40	990	29,40
1195	1465	29,80	1255	34,80
1320	1650	42,40	1380	47,40
1460	1790	45,10	1520	50,10
1720	2085	37,00	1780	42,00
1985	2350	57,70	2045	62,70

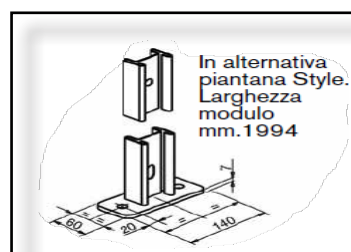
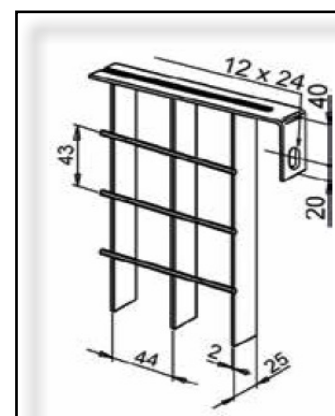

Recinzioni residenziali

RECINZIONE UNIVERSAL

Recinzioni realizzate con profili particolarmente sagomati posti orizzontalmente che alternano i piatti portanti. Verniciabili su richiesta in vari colori RAL.

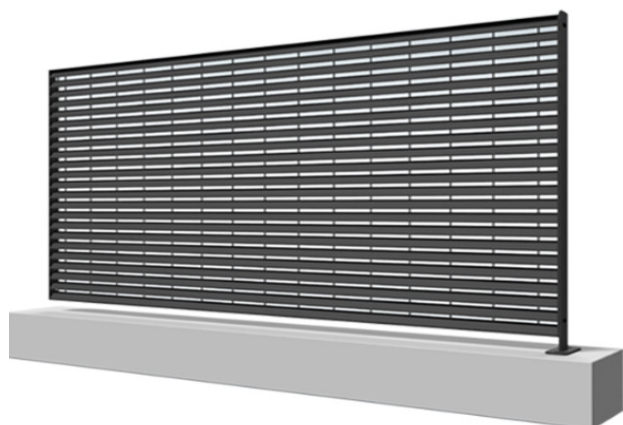

Fornibili su misura e su richiesta:

- Cancelli ad 1-2 ante battenti
- Cancelli scorrevoli

Caratteristiche tecniche:

- Maglia 46 x 132 mm
- Profilo orizzontale in profilato piatto da 25 x 2 mm
- Profilato bugnato da 25 x 1,8
- Tondi verticali diam. 4 mm
- Cornici verticali 30 x 3 mm
- Profilo a C di sostegno superiore da 35x35x2 mm

Materiale:

- Acciaio S235 JR UNI EN 10025

Rivestimento

- Zincatura a caldo UNI EN ISO 1461
- Verniciatura a poliestere (opzionale) in colori RAL

Sistema di fissaggio

- Bulloni antifurto TTQST M10 x 30 inox

Piantane

- Piatto 80 x 8 mm

Pannello

Art.	Larghezza modulo	Dimensioni	Altezza piantana	€/cad
UNI18	1980	1980x1530	1850	Su Rich.

Piantane

H. pannello	Da inghisare		Con piastra	
	H mm	€/cad	H mm	€/cad
1530	1850	24,40	1580	29,40

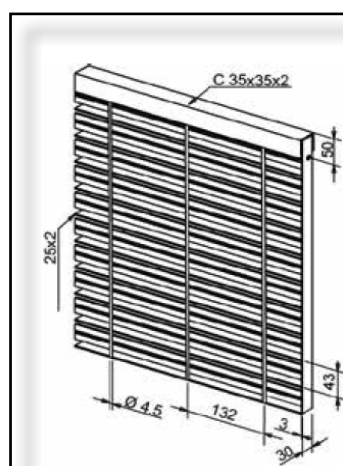

Recinzioni residenziali

RECINZIONE OMBRA

Recinzioni realizzate con profili a Z che possono essere posti sia in orizzontale che in verticale. Verniciabili su richiesta in vari colori RAL.

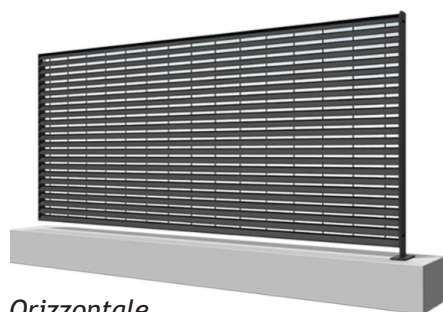

Orizzontale

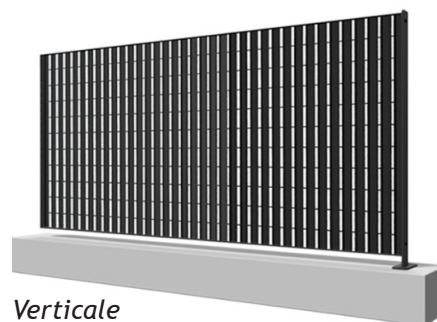

Verticale

Fornibili su richiesta:

- Cancelli ad 1-2 ante battenti - Cancelli scorrevoli

Caratteristiche tecniche:

- Maglia 46 x 132 mm
- Profili orizzontali a Z 50 x 1,5 mm
- Tondi verticali Ø 5
- Profili di sostegno su 4 lati in piatto da 50 x 3 mm
- Distanza tra profili 46 mm

Materiale:

- Acciaio S235 JR UNI EN 10025

Rivestimento

- Zincatura a caldo UNI EN ISO 1461
- Verniciatura a poliestere nei vari colori RAL

Sistema di fissaggio

- Bulloni antifurto TTQST M10 x 25 inox

Piantane

- Piatto 60 x 7 mm

Recinzione orizzontale

Art.	Dimensioni	Altezza piantana	Altezza totale sopra il muretto	€/cad
OMB96	1980x911	1200	961	361,25
OMB12	1980x1186	1465	1236	473,65
OMB14	1980x1369	1650	1419	543,90
OMB16	1980x1554	1850	1604	616,15
OMB19	1980x1874*	2250	1924	519,50

*Misura standard

Recinzione verticale

Art.	Dimensioni	Altezza piantana	Altezza totale sopra il muretto	€/mq
OMBV98	1642x930	990	980	Su Rich.
OMBV12	1642x1195	1255	1245	Su Rich.
OMBV13	1642x1320	1380	1370	Su Rich.

Piantane

H. pannello	Da inghisare		Con piastra	
	H mm	€/cad	H mm	€/cad
1874	2250	80,70	1934	75,90

Caratteristiche tecniche:

- Maglia 46 x 132 mm
- Profili verticali a Z 50 x 1,5 mm
- Tondi orizzontali Ø 5
- Profili di sostegno orizzontali in piatto da 30 x 4 mm
- Distanza tra profili 46 mm

Materiale:

- Acciaio S235 JR UNI EN 10025

Rivestimento

- Zincatura a caldo UNI EN ISO 1461
- Verniciatura a poliestere nei vari colori RAL

Sistema di fissaggio

- Bulloni antifurto TTQST M10 x 25 inox

Piantane

- Piatto in profilato sagomato

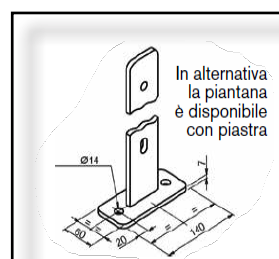
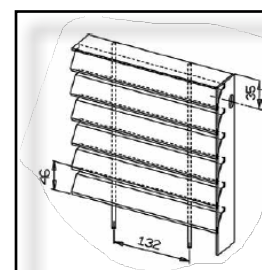

Recinzioni residenziali

RECINZIONE SCHERMO

Recinzioni realizzate con profili a Z più accentuati da 60 x 1,5 mm.
Verniciabili su richiesta in vari colori RAL.



Caratteristiche tecniche:

- Maglia 46 x 132 mm
- Profili orizzontali a Z 60 x 1.5 mm
- Tondi verticali Ø 5
- Profili di sostegno su 4 lati in piatto da 50 x 3 mm

Materiale:

- Acciaio S235 JR UNI EN 10025

Rivestimento

- Zincatura a caldo UNI EN ISO 1461
- Verniciatura a poliestere (opzionale) nei vari colori RAL

Sistema di fissaggio

- Bulloni antifurto TTQST M10 x 25 inox

Piantane

- Piatto 60 x 7 mm

Fornibili su richiesta:

- Cancelli ad 1-2 ante battenti
- Cancelli scorrevoli

Pannelli

Art.	Dimensioni	Altezza piantana	Altezza totale sopra il muretto	€/cad
SC96	1980x924	1200	961	Su Rich.
SC12	1980x1200	1465	1237	Su Rich.
SC14	1980x1382	1650	1419	Su Rich.
SC16	1980x1566	1850	1603	Su Rich.
SC19	1980x1887	2250	1924	Su Rich.

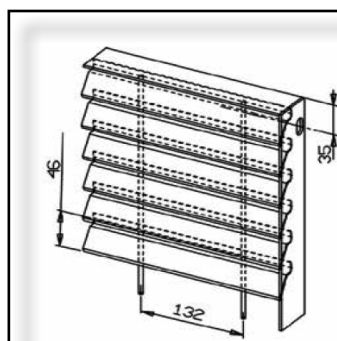

Cancelli

CANCELLO PEDONALE BATTENTE AD UN'ANTA (recinzioni in grigliato)

Cancello battente ad un'anta realizzabili in pannelli in grigliato nelle maglie desiderate, completo di colonne laterali e verniciabile su richiesta in vari colori RAL.

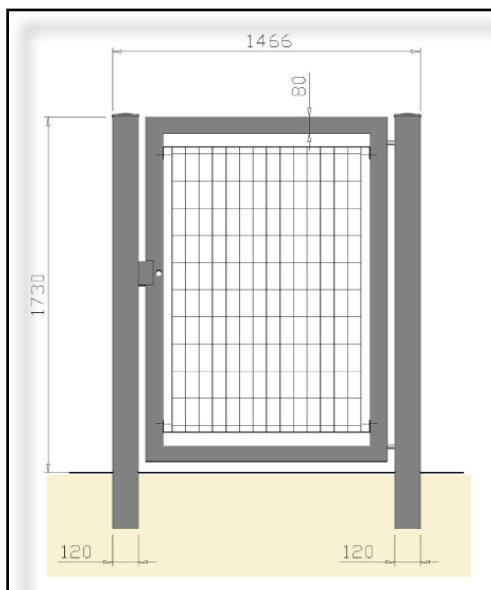

Caratteristiche tecniche:

- Colonne in tubolare da 120x120x3 mm
- Strutture anta in tubolare 80x40x3 mm
- Cardini regolabili
- Serratura manuale interna al tubolare o elettromeccanica esterna
- Senso di apertura (dx/sx) da indicare nell'ordine

Art.	Dimensioni standard	€/cad
CAN1G14	1466x1730	Su Rich.

56

CANCELLO PEDONALE BATTENTE AD UN'ANTA (recinzioni oscuranti)

Cancello battente ad un'anta realizzabili in pannelli con profili verticali o orizzontali a "Z", completo di colonne laterali e verniciabile su richiesta in vari colori RAL.

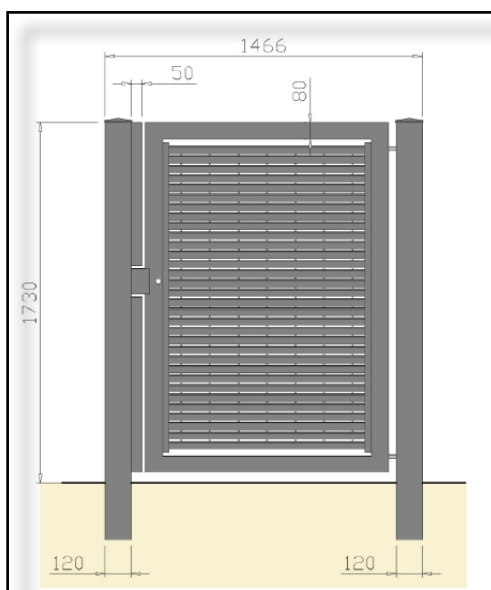

Caratteristiche tecniche:

- Colonne in tubolare da 120x120x3 mm
- Strutture anta in tubolare 80x40x3 mm
- Piastra lato serratura da 50 mm
- Cardini regolabili
- Serratura manuale interna al tubolare o elettromeccanica esterna
- Senso di apertura (dx/sx) da indicare nell'ordine

Art.	Dimensioni standard	€/cad
CAN1Z14	1466x1730	Su Rich.

Altre dimensioni disponibili su richiesta: Larghezza max 4,5 mt / Altezza da terra max 2,5 mt

Cancelli

CANCELLO BATTENTE A DUE ANTE

Cancello battente a due ante disponibili sia in pannelli che in grigliato nelle maglie desiderate, che con pannelli a "Z" verticali/orizzontali. Completo di colonne laterali e verniciabile su richiesta in vari colori RAL.

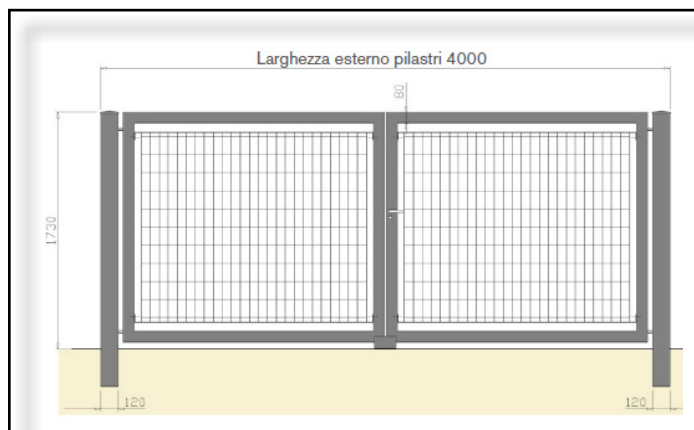

Recinzioni in grigliato

Art.	Dimensioni standard	€/cad
CAN2G35	3500x1730	Su Rich.
CAN2G40	4000x1730	Su Rich.

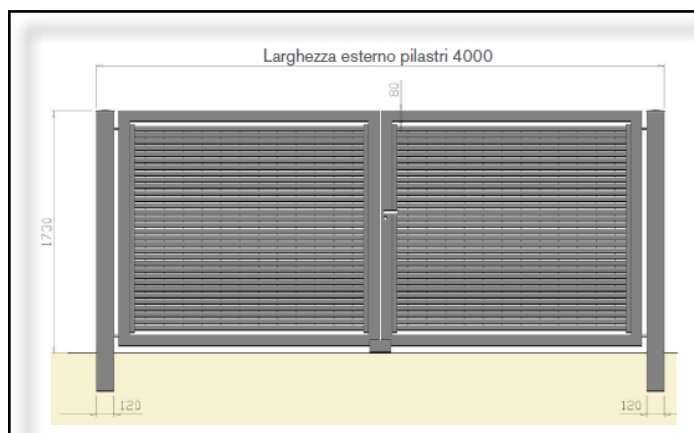

Recinzioni oscuranti a "Z"

Art.	Dimensioni standard	€/cad
CAN2Z35	3500x1730	Su Rich.
CAN2Z40	4000x1730	Su Rich.

Caratteristiche tecniche:

- Colonne in tubolare da 120x120x3 mm
- Strutture anta in tubolare 80x40x3 mm
- Cardini regolabili
- Serratura manuale con chiave e maniglia, su richiesta anche elettrica (motaggio esterno)
- Battuta a terra e cariglione manuale

Altre dimensioni disponibili su richiesta: Larghezza max 9,0 mt / Altezza da terra max 2,5 mt

Cancelli

CANCELLO SCORREVOLE

Cancello scorrevole disponibile sia in pannelli in grigliato nelle maglie desiderate, che con pannelli a "Z" verticali/orizzontali. Completo di colonne laterali e verniciabile su richiesta in vari colori RAL.

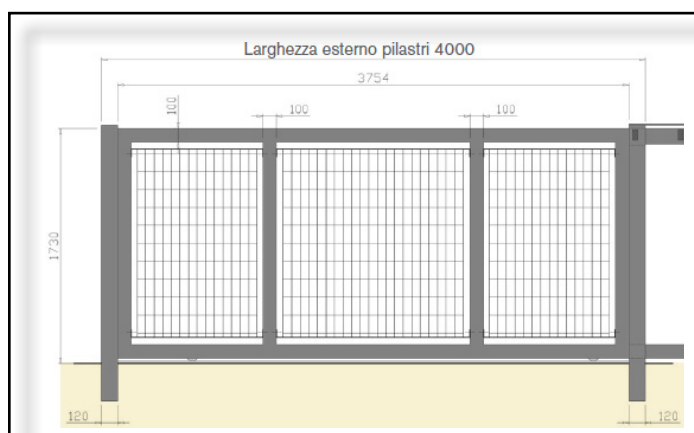

Recinzioni in grigliato

Art.	Dimensioni standard	€/cad
CANSG35	3500x1730	Su Rich.
CANSG40	4000x1730	Su Rich.

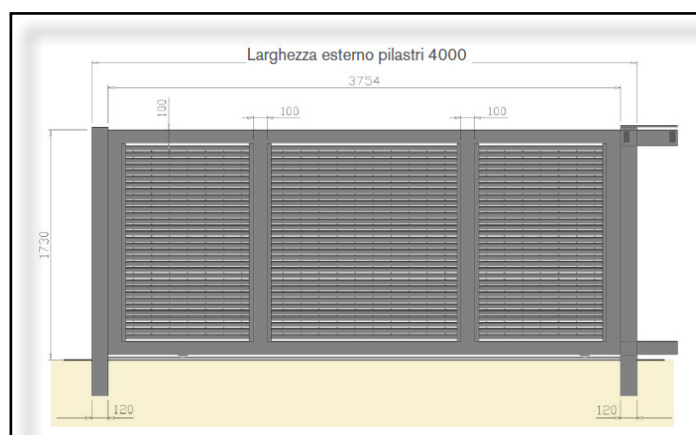

Recinzioni oscuranti a "Z"

Art.	Dimensioni standard	€/cad
CANSZ35	3500x1730	Su Rich.
CANSZ40	4000x1730	Su Rich.

Caratteristiche tecniche:

- Colonna di scorrimento e colonna di battuta in tubolare da 120x60x3 mm
- Struttura anta in tubolare 100x50x3 mm
- Battuta di fincorsa da saldare alla guida e vite di sicurezza applicata sull'anta
- Guida a terra di lunghezza adeguata inclusa
- Ruote interne alla struttura dell'anta
- Serratura a gancio interna al tubolare dell'anta

Altre dimensioni disponibili su richiesta: Larghezza max 12,0 mt / Altezza da terra max 2,5 mt

Condizioni di vendita

Edil.a effettua la consegna dei prodotti a mezzo corriere ed i tempi di consegna possono variare in funzione della destinazione, del periodo in cui l'ordine viene acquisito e della disponibilità dei prodotti stessi.

La ditta si riserva di quantificare le spese di trasporto di volta in volta sulle conferme d'ordine.

- Gli ordini sono soggetti ad approvazione della ditta venditrice.
- Le merci sono vendute con patto di riservato dominio ai sensi degli Art. 1523 e seg. del Codice Civile. Di conseguenza rimarranno di proprietà della ditta venditrice sino al totale pagamento dell'intero prezzo, di eventuali interessi ed accessori tutti.
- La merce viaggia a rischio e pericolo del committente, anche nel caso in cui il trasporto avvenga in porto franco o con mezzi propri.
- Eventuali non conformità dovranno essere contestate all'atto della ricezione ed essere annotate sul DDT. Dovrà inoltre essere mostrato reclamo scritto a mezzo lettera raccomandata o PEC entro sette giorni dal ricevimento della merce stessa.
- I prezzi del listino sono indicativi e sono da ritenersi validi solo quelli indicati nella conferma d'ordine della ditta venditrice.
- Dati, descrizioni, misure e fotografie, hanno carattere puramente informativo, la ditta si riserva il diritto di approvare qualsiasi modifica senza alcun preavviso.
- Per ogni controversia è competente il foro della ditta venditrice.